

P R I U S
HEV

MULTI-MEDIA SYSTEM
OWNER'S MANUAL



먼저 가치를
보는 당신

기본 작동	멀티미디어 시스템의 기본 작동	1
설정 및 등록	다양한 기능 등록 및 설정	2
스마트폰 또는 통신 장치의 연결	Bluetooth® 또는 Wi-Fi® 사용	3
오디오 시스템	라디오 듣기 음악 즐기기	4
핸즈프리 통화	핸즈프리 전화 사용을 위하여	5
주차 보조 시스템	차량 주변 상황 확인	6
부록	참조 정보 인증 및 등록상표 정보	7
찾아보기	가나다 순으로 찾아보기	

운전자를 위한 정보.....	6
사용설명서 보기.....	8

1 기본 작동

1-1. 멀티미디어 시스템의 기본 작동

구성 개요.....	10
디스플레이 및 컨트롤.....	11
멀티미디어 화면 개요.....	12
메인 메뉴.....	13
상태 아이콘.....	14
터치 스크린 작동.....	15
기본 화면 기능.....	17
문자 및 숫자 입력.....	18

1-2. 오디오 시스템의 기본 작동

오디오 시스템 ON/OFF 및 볼륨 조절.....	20
오디오 소스 변경.....	21
소스 선택 화면에서 목록 레이아웃 변경.....	22
USB C 타입 포트 연결	22

2 설정 및 등록

2-1. 멀티미디어 시스템 초기 설정

운전자 등록.....	26
-------------	----

2-2. 다양한 설정

다양한 설정 변경	29
-----------------	----

2-3. 운전자 설정

운전자 변경 및 등록	30
운전자 식별 방법 설정	31

2-4. 일반 설정

일반 멀티미디어 시스템의 설정 변경	33
------------------------------	----

2-5. 화면 설정

화면 디스플레이 설정 변경	35
----------------------	----

2-6. 차량 설정

보안 설정 변경	36
----------------	----

2-7. 사운드 및 미디어 설정

사운드 및 미디어 설정 변경	38
화면 모드 전환	40
영상 화질 조절	41
각 소스의 사운드 조절	42

2-8. Wi-Fi® 설정

Wi-Fi® 설정 변경	43
--------------------	----

2-9. Bluetooth® 설정

Bluetooth® 장치 설정	45
------------------------	----

3 스마트폰 또는 통신 장치의 연결

3-1. Bluetooth® 기능 사용

Bluetooth® 장치 사용 시 주의사항 50

Bluetooth® 사양 및 호환 가능한 프로파일.....52

멀티미디어 시스템에서 Bluetooth® 장치 등록하기.....53

등록된 Bluetooth® 장치 삭제하기55

Bluetooth® 장치 연결하기56

Bluetooth® 장치를 기본 장치로 설정하기..... 58

Bluetooth® 장치를 보조 장치로 설정하기.....59

3-2. Wi-Fi® 네트워크에 연결

Wi-Fi® 장치 사용 시 사전 경고사항 61

Wi-Fi® 를 사용하여 네트워크에 연결하기.....62

3-3. Apple CarPlay 및 Android Auto 사용

Apple CarPlay 및 Android Auto 사용 시 주의사항.....65

등록되지 않은 스마트폰으로 Apple CarPlay 사용66

등록된 스마트폰으로 Apple CarPlay 사용 68

Android Auto 사용70

Apple CarPlay 또는 Android Auto 가 오작동할 수 있는 경우.....72

4 오디오 시스템

4-1. 라디오 작동

라디오 듣기78

라디오 안테나의 취급80

4-2. USB 플래시 드라이브 작동

USB 플래시 드라이브 재생 시 사전 경고사항 81

USB 플래시 드라이브에서 음악 파일 재생83

USB 플래시 드라이브에서 비디오 파일 재생85

4-3. iPod/iPhone 작동

iPod/iPhone 재생 시 사전 경고사항88

iPod/iPhone 의 재생.....89

4-4. Apple CarPlay 작동

Apple CarPlay 재생 시 사전 경고사항 91

Apple CarPlay 재생.....92

4-5. Android Auto 작동

Android Auto 재생 시 사전 경고사항94

Android Auto 재생95

4-6. Bluetooth® 오디오 작동

Bluetooth® 오디오 재생 사전 경고 사항97

Bluetooth® 오디오 재생98

1

2

3

4

5

6

7

4-7. Miracast® 작동

Miracast® 재생 시 사전 경고사항	100
Miracast® 호환 가능한 장치 연결	100
Miracast® 재생.....	101

5 핸즈프리 통화

5-1. 핸즈프리 통화 사용 시 사전 경고사항

핸즈프리 통화 시 사전 경고사항	104
차량 판매 또는 폐차 시 사전 경고사항.....	106
핸즈프리 통화가 오작동할 수 있는 경우.....	107

5-2. 스티어링 스위치로 핸즈프리 통화 작동

스티어링 스위치로 작동.....	110
-------------------	-----

5-3. 전화걸기 방법

통화 이력으로 전화 걸기.....	111
즐거찾기 목록에서 전화 걸기....	112
연락처에서 전화 걸기.....	112
키패드로 전화 걸기.....	113
대기 또는 일시 중지 신호를 사용하여 전화 걸기.....	113

5-4. 전화받기 방법

전화 받기.....	115
통화 거부.....	116

5-5. 통화 중 작동

통화 화면에서 작업 수행	117
두번째 통화에 응답	118
통화 중에 다른 상대방에게 전화 걸기	119
다자간 통화하기	120
통화 종료	120

5-6. 핸즈프리 통화를 위한 전화 변경

핸즈프리 통화를 위한 전화 전환 .	121
---------------------	-----

5-7. 연락처 데이터 편집하기

연락처 데이터 전송하기	122
연락처에 새 연락처 데이터 추가하기	125
즐거찾기 등록하기	126

6 주차 보조 시스템

6-1. 리뷰뷰 모니터 시스템

리뷰뷰 모니터 시스템	130
리뷰뷰 모니터 시스템 사전경고 사항	132
알아야 할 사항	136

7 부록

7-1. 부록

오디오 시스템에서 사용할 수 있는 미 디어 및 데이터에 대한 정보....	140
인증 및 등록상표 정보	147

찾아보기

찾아보기 (가나다순) 150

1

2

3

4

5

6

7

운전자를 위한 정보

멀티미디어 사용설명서

- 본 설명서는 멀티미디어 시스템의 작동에 대하여 설명하고 있습니다. 올바른 사용을 위해 본 설명서와 별도의 “사용 설명서”를 숙독하시기 바랍니다.
- 소프트웨어 업데이트 및 사양 변경 등으로 인해 본 설명서의 내용이 시스템과 다를 수 있습니다.
- 본 사용설명서의 화면은 본 설명서 제작 당시 사용 가능한 기능, 사용 현황 및 지도 데이터에 따라 실제 시스템 화면과 다를 수 있습니다.
- 본 설명서에 나열된 회사 이름 및 제품은 해당 회사의 상표 및 (또는) 등록 상표입니다.

데이터 보상에 대한 고지 사항

이 시스템은 데이터를 내장 메모리에 저장합니다. 메모리에 저장된 데이터는 시스템 장애, 수리, 오작동, 버그 또는 기타 원인으로 인해 손상되거나 손실될 수 있습니다.

토요타는 직접 및 / 또는 간접 손상에 대해 어떠한 책임도 지지 않으며, 내장 메모리에 저장된 데이터를 제대로 저장하지 못할 경우 데이터에 대한 보상을 제공하지 않습니다.

12V 배터리 탈거

POWER 스위치를 끄면 모든 데이터가 시스템에 저장됩니다. 데이터가 저장되기 전에 12V 배터리 단자를 탈거하면 데이터가 올바르게 저장되지 않을 수 있습니다.

“재난 (안전) 정보 알림” 점검

[**재난 (안전) 정보 알림**] 설정이 켜져 있을 경우, 재난 정보 수신 시 버저가 울리고 팝업이 표시됩니다. 세부 정보를 표시하려면 [**계속**] 을 터치하십시오.

[**재난 (안전) 정보 알림**] ON/OFF: P.36

안전 지침

본 시스템을 가능한 가장 안전하게 사용하려면 아래와 같은 안전주의 사항을 준수하십시오.

운전 중에는 가능한 한 음성 안내에 귀를 기울이고 안전할 때만 화면을 잠깐 살펴보십시오. 그러나 음성 안내에 전적으로 의존하지 마십시오. 참고용으로만 사용하십시오. 시스템이 현재 위치를 올바르게 판단하지 못하는 경우 안내가 정확하지 않거나 지연되거나 음성 안내가 전혀 되지 않을 수 있습니다.

이 시스템은 지역의 안전, 도로 상황 및 응급 서비스 가용성과 같은 사항에 대해 경고할 수 없습니다. 지역의 안전에 대해 확신이 없으면 차를 몰고 들어가지 마십시오. 어떠한 경우에도 이 시스템은 운전자의 개인적인 판단을 대신할 수 없습니다.



**경 고**

- 안전을 위하여 운전자는 차량 운전 중에 시스템을 작동하지 마십시오 . 도로와 교통상황에 주의를 기울이지 않으면 사고를 일으킬 수 있습니다 .

사용설명서 보기

사용설명서에 사용된 기호를 설명합니다.

이 설명서의 기호

기호	의미
	경고 : 지키지 않을 경우, 사망 또는 심각한 상해와 같은 인명피해가 발생하는 사항들을 설명합니다.
	주의 : 지키지 않을 경우, 차량 또는 각종 장치에 손상이나 고장을 일으키는 사항들을 설명합니다.
1 2 3...	작동 또는 작동 절차를 표시합니다.

그림의 기호

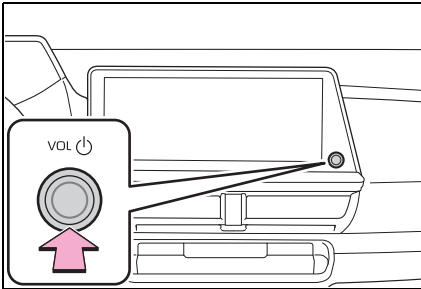

기호	의미
	버튼 및 기타 장치 작동에 사용되는 동작 (누르기, 돌리기 등) 을 표시합니다.



기호	의미
	설명 중인 부품 또는 위치를 나타냅니다.

1-1. 멀티미디어 시스템의 기본 작동

구성 개요.....	10
디스플레이 및 컨트롤.....	11
멀티미디어 화면 개요.....	12
메인 메뉴.....	13
상태 아이콘.....	14
터치 스크린 작동.....	15
기본 화면 기능.....	17
문자 및 숫자 입력.....	18

1-2. 오디오 시스템의 기본 작동

오디오 시스템 ON/OFF 및 볼륨 조절.....	20
오디오 소스 변경.....	21
소스 선택 화면에서 목록 레이아웃 변경.....	22
USB C 타입 포트 연결.....	22

구성 개요

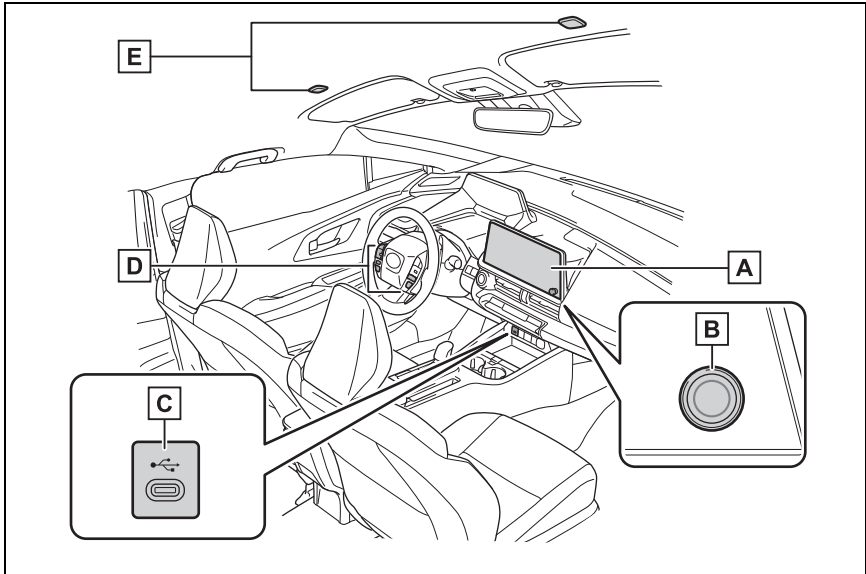

A 디스플레이 (→ P.11)

B POWER/VOLUME 노브 (→ P.20)

C USB C 타입 포트 (→ P.22)

D 스티어링 휠 스위치

오디오 제어 (→ P.20, P.21)

음성 제어로 시스템 작동 *

전화 걸기 (→ P.110)

E 마이크 (→ P.105)

*: “내비게이션 시스템 사용설명서”를 참조하십시오.

[내비게이션 시스템 사용설명서는 토요타 홈페이지
(www.toyota.co.kr/membership/owners-manual)에서 확인하실 수 있습니다.]

디스플레이 및 컨트롤

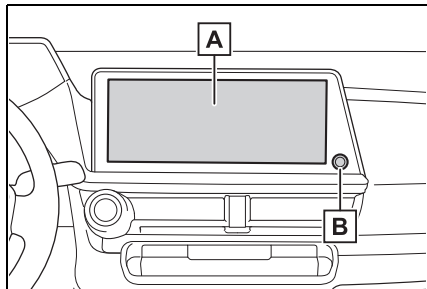

A 디스플레이

터치 스크린을 직접 터치하여 작동하십시오.

B POWER/VOLUME 노브

오디오를 켜거나 끄고 볼륨을 조절합니다.
(→ P.20)

- LCD 화면은 주변 환경이나 보는 각도에 따라 색이 바래보이거나 어두워 보일 수 있습니다.
- 햇빛이나 기타 외부 빛이 화면을 비추면 화면이 잘 보이지 않을 수 있습니다.
- 편광 선글라스를 착용하면 화면이 어둡거나 잘 보이지 않을 수 있습니다.

경고

- 안전을 위해 운전자는 운전 중 디스플레이를 최대한 적게 작동하고 차량을 정지시켜 디스플레이를 작동시켜야 합니다. 운전 중 디스플레이를 작동하는 것은 실수로 스티어링 휠을 돌리거나 기타 예상치 못한 사고와 같이 위험합니다. 또한, 차량 운전 시 디스플레이를 필요한 만큼만 그리고 가능한 짧게 보십시오.

주의

- 하이브리드 시스템이 꺼진 상태에서 디스플레이를 장시간 사용하지 마십시오. 그렇게 하면 12V 배터리가 방전될 수 있습니다.

시스템 다시 시작

시스템 응답이 매우 느린 경우 시스템을 다시 시작할 수 있습니다.

- 1 POWER/VOLUME 노브를 적어도 3 초 이상 길게 누르십시오.

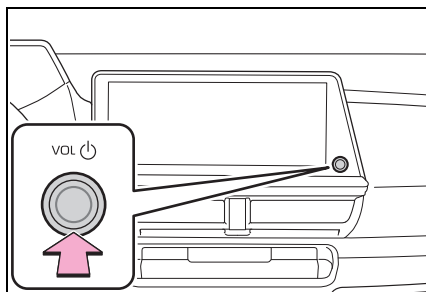

멀티미디어 화면 개요

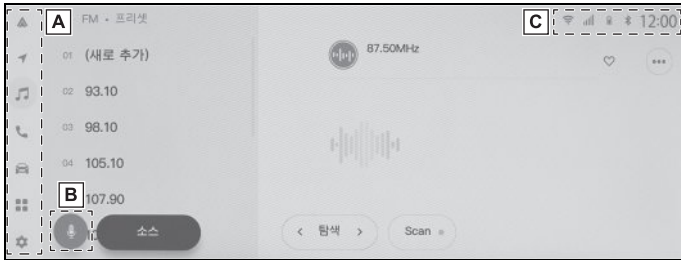

A 메인 메뉴

아이콘을 터치하면 화면에 표시되는 기능을 변경합니다. (→ P.13)

B 마이크 버튼 *

음성 제어 화면을 표시하여 내비게이션, 오디오 등 다양한 기능을 음성으로 조작할 수 있습니다.

C 상태 아이콘

통신 상태에 대한 정보가 있는 시계와 아이콘이 화면 상단에 표시됩니다. (→ P.14)

*: “내비게이션 시스템 사용설명서”를 참조하십시오.

[내비게이션 시스템 사용설명서는 토요타 홈페이지 (www.toyota.co.kr/membership/owners-manual)에서 확인하실 수 있습니다.]

메인 메뉴

화면에 표시되는 기능은 아이콘을 터치하여 변경할 수 있습니다.



[]: Apple CarPlay®

Apple CarPlay 화면을 표시합니다.

지원되는 장치가 시스템에 연결되고 해당 기능이 활성화되면 Apple CarPlay 아이콘이 표시됩니다. (→ P.66, 68)

[]: Android Auto™

Android Auto 화면을 표시합니다.

지원되는 장치가 시스템에 연결되고 해당 기능이 활성화되면 Android Auto 아이콘이 표시됩니다. (→ P.70)

[]: 내비게이션 시스템*1

지도 화면이 표시됩니다. 내비게이션 시스템은 목적지를 검색하거나 다른 내비게이션 시스템 관련 작업을 수행하기 위해 작동할 수 있습니다.

[]: 오디오

오디오 조절 화면을 표시합니다. 원하는 소스를 선택하여 오디오를 재생할 수 있습니다. (→ P.21, 78)

[]: 전화

전화 화면이 표시됩니다. Bluetooth®를 통해 연결된 핸드폰을 사용하여 핸즈프리 전화를 걸 수 있습니다. (→ P.104)

[]: 차량 정보*2

차량 정보 화면을 표시합니다. 연비와 같은 차량 정보를 표시하고 차량 장비 설정을 할 수 있습니다.

[]: 연결됨*1

앱 화면이 표시됩니다.

[]: 설정

설정 화면이 표시됩니다. 멀티미디어 시스템 및 차량 설정이 변경될 수 있습니다. (→ P.29)

*1: “내비게이션 시스템 사용설명서”를 참조하십시오.

[내비게이션 시스템 사용설명서는 토ヨタ 홈페이지 (www.toyota.co.kr/membership/owners-manual)에서 확인하실 수 있습니다.]

*2: “사용설명서”를 참조하십시오.

상태 아이콘

통신 상태에 대한 정보가 있는 시간과 아이콘이 화면 상단에 표시됩니다.



[4:12]

현재 시간을 표시합니다. 시계를 터치하면 날짜 및 시간 설정 화면이 표시됩니다.
(→ P.33)

[]

Bluetooth®로 연결된 핸드폰의 연결 상태를 표시합니다. 아이콘을 터치하면 Bluetooth® 설정 화면이 표시됩니다.
(→ P.45)

[]

연결된 핸드폰의 수신 레벨을 표시합니다.

[]

연결된 핸드폰의 배터리 잔량을 표시합니다.

[]

데이터 통신 모듈 (DCM)의 수신 상태를 표시합니다.

[]

Wi-Fi® 수신 레벨을 표시합니다.

[]

토요타 주차 보조센서가 작동 중일 때 표시됩니다.

- 표시된 핸드폰의 배터리 잔량은 핸드폰의 표시와 일치하지 않을 수 있습니다. 또한 핸드폰 모델에 따라 배터리 잔량이 표시되지 않을 수 있습니다.
- 다음과 같은 장소 또는 지역에서 핸드폰을 사용하는 경우 Bluetooth®를 통해 연결하지 못할 수 있습니다.
 - 핸드폰이 시트 뒤 또는 아래에 있거나 글로브 박스 또는 콘솔 박스 안에 있습니다.
 - 핸드폰이 금속 물질에 닿거나 덮여 있을 경우
 - 핸드폰이 절전 모드로 설정되어 있으면 Bluetooth® 연결이 자동으로 끊어질 수 있습니다. 그런 경우에는 핸드폰의 절전 모드를 비활성화하십시오.

터치 스크린 작동

터치 스크린을 직접 손가락으로 터치하여 작동하십시오.

터치

화면을 부드럽게 터치하십시오. 화면에서 항목을 선택할 수 있습니다.

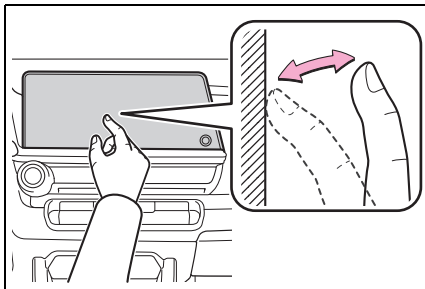

드래그

화면을 터치하는 동안 손가락을 움직이십시오. 손가락이 움직인 만큼 목록과 지도 화면을 스크롤할 수 있습니다.

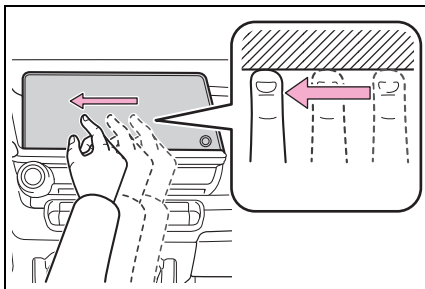

플리크

손가락으로 화면을 따라 빠르게 움직이십시오. 리스트 및 지도 화면을 광범위하게 스크롤할 수 있습니다.

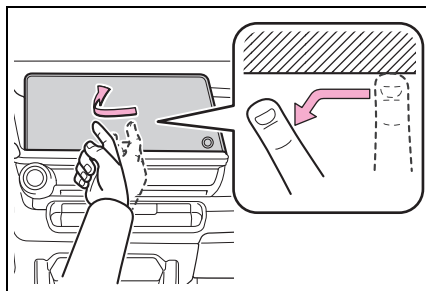

핀치 인 / 아웃

화면을 터치하는 동안 두 손가락을 안팎으로 움직이십시오. 지도를 확대 및 축소할 수 있습니다.

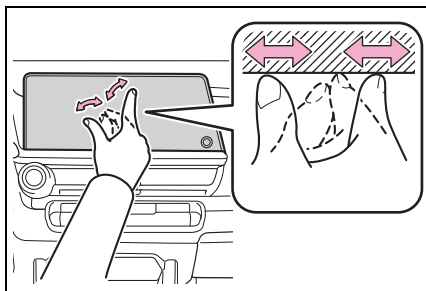

- 일부 기능을 작동하기 위해서는 화면을 길게 터치하거나 더블 탭 (빠르게 2회 터치) 해야 할 수 있습니다.
- 화면 버튼 터치 시 반응음을 ON/OFF할 수 있습니다. (→ P.33)
- 고도가 높은 지역에서는 플리크 작동이 원활하지 않을 수 있습니다.
- 주행 중에는 스크린 작동이 제한됩니다.

터치 스크린 작동 참고 사항

- 화면의 버튼에서 응답이 없으면 화면에서 손가락을 떼고 다시 시도하십시오.

- 다음과 같은 상황에서는 화면 버튼이 응답하지 않거나 오작동할 수 있습니다 .
 - 장갑을 낀 경우
 - 손톱으로 화면을 작동할 경우
 - 다른 손가락이나 손바닥으로 동시에 화면을 터치하는 경우
 - 화면에 먼지나 물이 묻어 있을 경우
 - 화면에 플라스틱 필름이나 코팅이 있는 경우
 - TV 송신탑, 발전소, 주유소, 라디오 방송국, 대형 디스플레이, 군사 시설, 공항 또는 기타 강한 전파나 전기 노이즈를 발생시키는 그밖의 시설 근처일 경우
 - 차량에 라디오, 휴대전화 등 휴대용 무선 통신기기를 휴대하거나 충전하는 경우
- 다음과 같은 금속 물체로 화면을 만지거나 덮을 경우 화면 버튼이 응답하지 않거나 오작동할 수 있습니다 .
 - 알루미늄 호일과 같은 금속으로 덮인 카드
 - 알루미늄 호일을 사용한 담배 케이스
 - 금속 부품이 있는 지갑, 지갑 또는 가방
 - 동전
 - CD 및 DVD 와 같은 미디어 , USB C 타입 케이블 등
- 손가락으로 화면을 터치하여 시스템을 시작하면 화면 버튼이 응답하지 않을 수 있습니다 . 화면에서 손가락을 떼고 다시 시도하십시오 . 버튼이 여전히 응답하지 않으면 POWER 스위치를 끄고 시스템을 다시 시작하십시오 .
- Apple CarPlay 지도 애플리케이션은 핀치인 / 핀치 아웃 기능을 지원하지 않습니다 .

 주의

- 화면을 보호하려면 작동할 때 손가락으로 화면을 가볍게 터치하십시오 .
- 손가락 이외의 것으로 터치 스크린을 작동하지 마십시오 .
- 안경 닦는 천이나 이와 유사한 부드러운 천으로 화면을 부드럽게 닦으십시오 . 손가락이나 거친 천으로 화면을 세게 터치하면 화면이 긁힐 수 있습니다 .
- 벤젠이나 알칼리 용액을 사용하여 화면을 청소하지 마십시오 . 그럴 경우 화면이 손상될 수 있습니다 .
- 특정 조건에서는 화면이 약간 뜨거워질 수 있습니다 . 장시간 만지면 경미한 화상을 입을 수 있으므로 주의하십시오 .

기본 화면 기능

설정, 오디오 등 후보가 여러 개인 경우 목록 화면이 표시됩니다. 원하는 항목을 선택하려면 목록을 스크롤하십시오.



A 메인 메뉴

화면에 표시되는 기능은 아이콘을 터치하여 변경할 수 있습니다. (→ P.13)

B 서브 메뉴

목록에 항목을 표시합니다. 목록 스크롤은 화면을 드래그하거나 플리크하여 수행할 수 있습니다.

C 메인 영역

서브 메뉴에서 선택한 항목에 대한 자세한 정보를 표시합니다.

D 이동 경로 목록

화면 제목을 계층 구조로 표시합니다. 이전 화면으로 복귀하려면 [<] 를 터치하십시오.

- 주행 중에는 스크린 작동이 제한됩니다.

리스트 검색하기

목록의 텍스트를 터치하면 목록에서 원하는 항목이 표시됩니다.

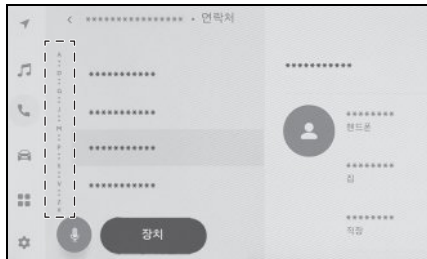

설정 ON/OFF

항목을 터치하면 설정이 켜지거나 꺼집니다.

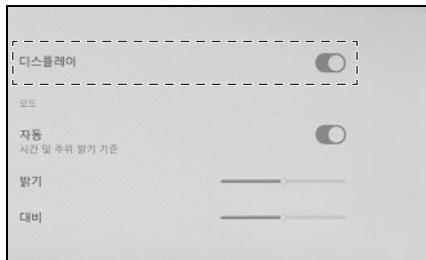

[]: 켜기

[]: 끄기

다양한 설정 옵션

[⋮] 가 있는 항목을 터치하면 여러 옵션에서 항목을 선택할 수 있습니다 .

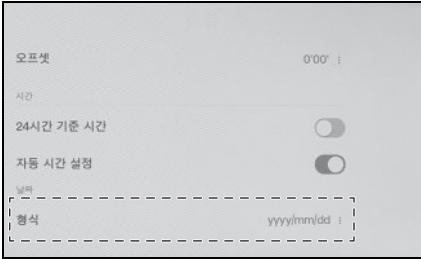

레벨 조정

슬라이더를 드래그하면 설정 레벨을 조절할 수 있습니다 .

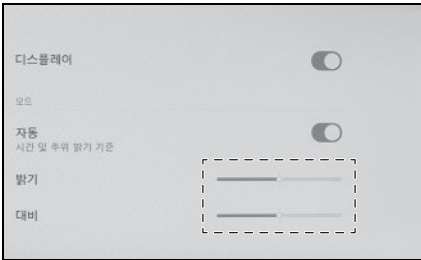

문자 및 숫자 입력

키보드를 사용하여 문자와 숫자를 입력할 수 있습니다 . 문자를 입력하면 예측 텍스트가 표시됩니다 .

▶ 화면의 예



[✕] : 키보드를 닫고 이전 화면으로 돌아갑니다 .

[⋮] : 현재 텍스트 입력을 기반으로 제안된 텍스트를 표시합니다 .

[✕] : 문자 하나를 삭제합니다 .

[🌐] : 키보드를 전환합니다 .

[⬆] : 대문자와 소문자 사이를 전환합니다 .

[확인] : 입력된 텍스트를 기반으로 검색을 수행합니다 .

[📄] : 키보드를 닫습니다 .

[123] : 숫자 및 기호 입력 모드로 변경합니다 .

[ABC] : 알파벳 문자 입력 모드로 변경합니다 .

● 표시되는 키보드 유형은 기능에 따라 다릅니다 .

● 키보드 유형을 직접 선택하려면 [🌐] 를 길게 터치하십시오 .

- 입력을 위한 대문자로 고정하려면 []
를 더블탭하십시오 .

오디오 시스템 ON/OFF 및 볼륨 조절

오디오는 사용하지 않을 때 끄거나 볼륨을 적절한 수준으로 조정할 수 있습니다.

시스템은 POWER 스위치가 ACC* 또는 ON 일 때 사용할 수 있습니다.

자세한 사항은 "사용설명서" 를 참조하십시오.

*: ACC 모드는 고객설정에서 활성화 / 비활성화할 수 있습니다.

- ACC 고객설정이 꺼져 있는 경우

POWER 스위치가 꺼져 있어도 배터리 절약 기능이 작동하기 시작할 때까지 일정 시간 동안 멀티미디어 시스템을 계속 사용할 수 있습니다. 멀티미디어 시스템을 끄려면 다음 작업 중 하나를 수행하십시오.

- POWER/VOLUME 노브를 누르십시오.
- 운전석 도어를 여십시오.



주의

- 하이브리드 시스템이 실행되지 않을 경우 오디오 시스템을 장기간 사용하지 마십시오. 그럴 경우, 12V 배터리가 소모될 수 있습니다.
- 안전 주행을 방해하지 않는 적절한 음량으로 오디오를 청취하십시오.

POWER/VOLUME 노브 작동하기

누를 때마다 오디오를 켜거나 끕니다. 볼륨을 조절하려면 돌리십시오.

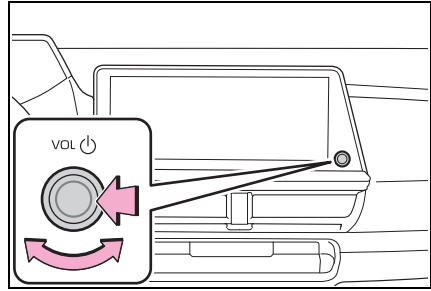

스티어링 스위치로 작동

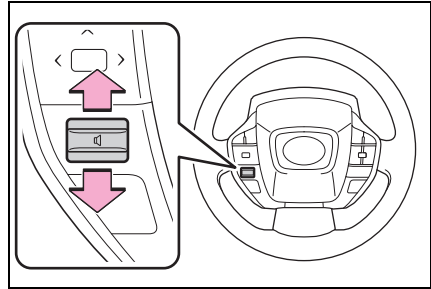

[] 스위치

오디오 볼륨을 조절합니다.

계속해서 조절하려면 계속 올리거나 내리십시오.

오디오 소스 변경

소스를 라디오, USB 등으로 변경할 수 있습니다.

- 1 메인 메뉴에서 [🎵]를 터치하십시오.
- 2 [소스]를 터치하십시오.
- 3 선택하려는 소스를 터치하십시오.

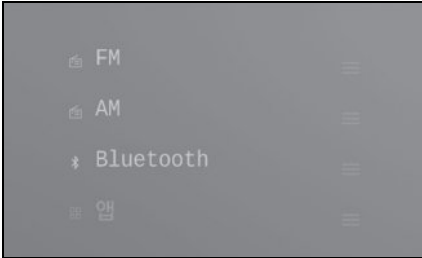

- 차량 내부 또는 주변에서 오디오를 들으면서 핸드폰을 사용하면 오디오 스피커에서 잡음이 출력될 수 있습니다.
- Apple CarPlay의 연결 방법에 따라 다음 기능을 사용할 수 없습니다.
 - iPod
 - USB 오디오 또는 USB 비디오
 - Bluetooth® 오디오
 - Miracast®
 - Android Auto
- Android Auto에 연결된 상태에서는 다음 기능을 사용할 수 없습니다.
 - iPod
 - USB 오디오 또는 USB 비디오
 - Apple CarPlay

스티어링 스위치로 소스 변경

스티어링 스위치로 소스를 변경할 수 있습니다.

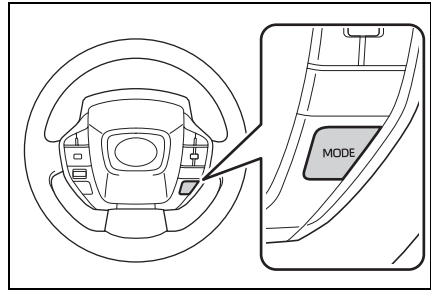

[MODE] 스위치

소스가 순서대로 전환됩니다.

일시정지 또는 음소거하려면 길게 누르십시오. 취소하려면 다시 길게 누르십시오.

소스 선택 화면에서 버튼 레이아웃을 변경하면 전환 순서도 변경됩니다.

소스 선택 화면에서 목록 레이아웃 변경

목록 레이아웃은 작동하기 쉽도록 원하는 대로 변경할 수 있습니다.

- 1 메인 메뉴에서 [🎵] 를 터치하십시오.
- 2 [소스] 를 터치하십시오.
- 3 재배치할 소스의 우측에 있는 [☰] 를 드래그하여 목록 레이아웃을 변경하십시오.

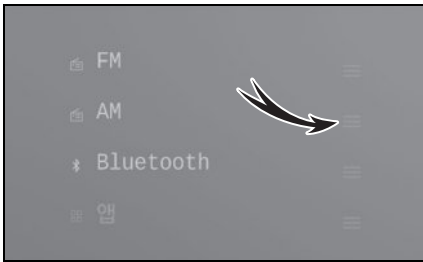

USB C 타입 포트 연결

스마트폰 또는 휴대용 플레이어와 같은 장치를 연결합니다.

- 1 USB C 타입 케이블을 포트에 연결하십시오.

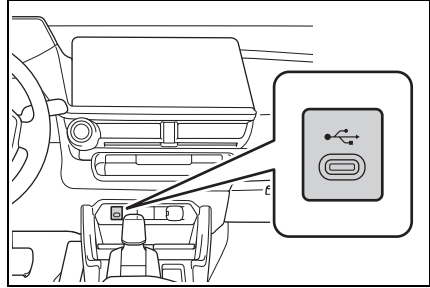

USB 플래시 드라이브를 연결할 때 USB C 타입 포트에 직접 연결하십시오.

- 장치에 따라 시청이 불가능할 수 있습니다.
- USB 허브를 사용하여 여러 장치를 연결하는 경우 첫 번째로 인식되는 장치 이외의 장치는 사용할 수 없습니다.
- USB C 타입 케이블 및 연결할 장치의 사용 설명서를 참조하십시오.
- 연결된 장치와 함께 제공된 배터리와 같은 전원을 사용하십시오. 차량에 장착된 액세서리 소켓을 사용하면 노이즈가 발생할 수 있습니다. (액세서리 소켓에 대한 자세한 내용은 별도의 “사용설명서”를 참조하십시오.)

⚠ 주의

- 연결된 장치를 누르거나 불필요한 압력을 가하지 마십시오. 장치 또는 해당 포트가 손상될 수 있습니다.



주의

- 포트에 이물질이 없도록 하십시오. 장치 또는 해당 포트가 손상될 수 있습니다.

2-1. 멀티미디어 시스템 초기 설정	
운전자 등록.....	26
2-2. 다양한 설정	
다양한 설정 변경.....	29
2-3. 운전자 설정	
운전자 변경 및 등록.....	30
운전자 식별 방법 설정.....	31
2-4. 일반 설정	
일반 멀티미디어 시스템의 설정 변경.....	33
2-5. 화면 설정	
화면 디스플레이 설정 변경.....	35
2-6. 차량 설정	
보안 설정 변경.....	36
2-7. 사운드 및 미디어 설정	
사운드 및 미디어 설정 변경....	38
화면 모드 전환.....	40
영상 화질 조절.....	41
각 소스의 사운드 조절.....	42
2-8. Wi-Fi® 설정	
Wi-Fi® 설정 변경.....	43
2-9. Bluetooth® 설정	
Bluetooth® 장치 설정.....	45

운전자 등록

멀티미디어 시스템의 초기 설정으로 메인 사용자용 운전자를 등록합니다.

운전자를 등록하면 주행 위치, 멀티미디어 등 다양한 설정을 운전자별 내 설정으로 저장할 수 있습니다. 친구, 가족 등 다수의 운전자가 차량을 운전하는 경우 다른 운전자의 설정을 변경하지 않고 차량을 운전할 수 있습니다.

내 설정을 사용하지 않으려는 경우 게스트 모드에서 차량을 주행할 수 있습니다.

내 설정

운전자 별 주행 위치, 멀티미디어 설정 등 차량 설정을 저장하고 해당 운전자가 차량 운행 시 불러올 수 있습니다.

- 최대 3 개의 내 설정을 등록할 수 있습니다.
- 내 설정에 저장할 수 있는 설정 정보는 다음과 같습니다.
- 일부 멀티미디어 설정: 볼륨, 내비게이션 시스템, 오디오 등
- 일부 차량 설정: 운전 위치, 미터 등
- 차량 설정은 변경 시 자동으로 현재 내 설정에 저장됩니다.
- 내 설정을 통해 검색 기록, 개인 설정 및 기타 개인 정보를 보호할 수 있습니다.
- 운전자를 식별하는 장치를 등록하면 프로필이 자동으로 로드됩니다. 스마트 키와 스마트폰을 등록할 장치로 선택할 수 있습니다. (→ P.31)

처음으로 운전자 등록하기

1 차량 시동을 걸면 언어 선택 화면이 표시됩니다. 원하는 언어를 터치하십시오.

운전자를 등록할 때 디스플레이 언어를 선택하십시오. 운전자 등록을 완료하면 시스템 언어가 기본 언어로 돌아옵니다.

일부 국가 또는 지역에서는 이 화면이 표시되지 않을 수 있습니다.

2 운전자를 등록하려면 [생성]을 터치하십시오.

운전자를 등록하는 것을 원하지 않는다면 [지금 생성하지 않음]을 터치하십시오. [설정을 다시 표시하지 않음]을 터치하면, 운전자 등록 화면이 더 이상 표시되지 않습니다.

3 운전자 이름을 입력하십시오.

4 원하는 PIN 코드를 입력하십시오.



● PIN 코드는 운전자의 개인 정보를 보호하기 위해 설정됩니다.

● PIN 코드를 설정하지 않고 프로필을 등록하려면, [건너뛰기]를 터치하십시오.

5 운전자를 등록하려면 귀하의 PIN 코드를 다시 입력하십시오 .

등록이 완료되면 메시지가 나타나고 내 설정이 저장됩니다 .

6 프로필 등록 후 운전자를 식별할 수 있는 장치를 등록하십시오 . 설정을 계속하려면 [계속] 을 터치하십시오 .

나중에 장치를 등록할 수도 있습니다 .

7 운전자 목록 화면에서 장치를 등록하십시오 . 운전자를 식별하는 장치를 등록하면 프로필이 자동으로 로드됩니다 . (→ P.31)

- 스마트키, 스마트폰 등 원하는 장치를 프로필에 등록할 수 있습니다 .
- 프로필에 여러 장치를 등록할 수 있습니다 .

내 설정이 자동으로 로드됩니다 .

운전자를 식별하기 위해 스마트 키, 스마트폰 또는 기타 장치를 차량에 가져가면 내 설정이 자동으로 로드됩니다 .

- 차량은 POWER 스위치가 ACC 또는 ON 일 때 내 설정에 등록된 장치를 감지합니다 . 등록된 장치가 감지되면 장치가 할당된 내 설정이 자동으로 로드됩니다 .
- 프로필에 등록된 장치가 감지되지 않으면 게스트 운전자 모드로 차량을 사용합니다 .

- [설정] 을 터치하면 내 설정을 변경할 수 있는 운전자 목록 화면이 표시됩니다 . (→ P.30)

- 스마트 키, 스마트폰 또는 기타 장치를 운전자를 식별하는 장치로 선택할 수 있습니다 . (→ P.31)

- 내 설정에서 지정한 장치 중 마지막으로 차량을 운행했을 때 사용한 Bluetooth® 장치만 감지됩니다 . Bluetooth® 장치의 사용 상황에 따라 차량 시동 전에 운전자 식별이 지연되거나 불가능할 수 있습니다 . 따라서 Bluetooth® 장치 외에 스마트 키 등록을 권장합니다 .

내 설정의 변경

차량에 등록된 내 설정 목록에서 사용하려는 내 설정을 선택할 수 있습니다 .

- 1 메인 메뉴에서 [⚙] 를 터치하십시오 .
- 2 [👤] (사용자 프로필 이름 또는 차량명) 또는 서브 메뉴의 [👤] [게스트] 를 터치하십시오 .
- 3 " 저장된 프로필 " 에서 변경할 운전자 이름을 선택하십시오 .



4 PIN 코드를 입력하십시오 .



- 내 설정을 만들 때 설정한 PIN 코드를 입력하십시오 .
- 내 설정이 변경되면 화면에 메시지가 표시됩니다 .

- 시스템이 다른 내 설정으로 설정된 장치를 감지하면 팝업 메시지가 나타납니다 . [예] 를 터치하면 내 설정을 변경할 수 있습니다 .

운전자 설정 삭제하기

차량에 등록된 운전자 설정은 다음 작업 중 하나를 수행하여 삭제할 수 있습니다 .

운전자 목록에서 등록된 운전자 삭제하기

- 1 메인 메뉴에서 [] 를 터치하십시오 .
 - 2 [] (사용자 프로필 이름 또는 차량명) 또는 서브 메뉴의 [] [게스트] 를 터치하십시오 .
 - 3 운전자를 삭제하려면 [저장된 프로필] 에서 [편집] 을 터치하십시오 .
 - 4 [삭제] 를 터치하십시오 .
- 선택된 등록된 운전자는 차량에서 삭제됩니다 .

내 설정에서 등록된 운전자 삭제하기

- 1 메인 메뉴에서 [] 를 터치하십시오 .
- 2 서브 메뉴의 [개인 정보] 를 터치하십시오 .

3 [운전자 삭제] 를 터치하십시오 .**4 [삭제] 를 터치하십시오 .**

- 현재 사용 중인 등록된 운전자는 차량에서 삭제됩니다 .

다양한 설정 변경

멀티미디어 시스템과 관련된 다양한 설정을 변경할 수 있습니다.

- 1 메인 메뉴에서 [] 를 터치하십시오.
- 2 원하는 항목을 선택하십시오.

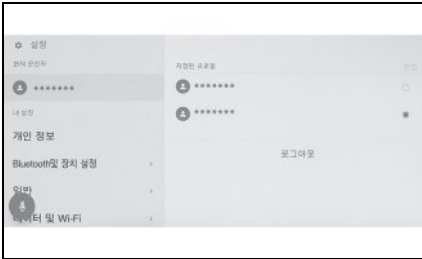

설정	설명
“ 현재 운전자 ”	
[] (운전자 이름 또는 차량명)	현재 운전자 이름을 표시합니다. 내 설정 간에 전환하거나 등록하려면 터치하십시오. (→ P.30)
[] [게스트]	
“ 내 설정 ”	
[개인 정보]	운전자를 식별하기 위해 장치를 등록합니다. (→ P.31)
[Bluetooth 및 장치 설정]	Bluetooth® 장치를 등록 또는 편집합니다. (→ P.45)
[일반]	시계 설정 및 기타 일반 멀티미디어 설정을 변경합니다. (→ P.33)

설정	설명
[데이터 및 Wi-Fi]	Wi-Fi® 설정 및 기타 고급 설정을 구성합니다. (→ P.43)
[디스플레이]	화면 대비 및 밝기 등을 조절합니다. (→ P.41)
[사운드 및 미디어]	시스템 음성 볼륨 및 오디오 소스 설정을 변경합니다. (→ P.38)
[내비게이션]*1	지도 표시 및 경로 안내와 관련된 설정을 변경합니다.
[음성 및 검색]*1	음성 인식 기능과 관련된 설정을 변경합니다.
“ 차량 ”	
[차량 설정]	차량 장치와 관련된 설정을 변경합니다.*2
[정보 및 보안]	보안 및 개인 정보와 관련된 설정을 변경합니다. (→ P.36)
[소프트웨어 업데이트]	소프트웨어 정보를 확인하고 업데이트합니다. 자세한 사항은 토요타 딜러에 문의하십시오.

*1: “ 내비게이션 시스템 사용설명서 ” 를 참조하십시오.

[내비게이션 시스템 사용설명서] 는 토요타 홈페이지

(www.toyota.co.kr/membership/owners-manual) 에서 확인하실 수 있습니다.]

*2: “ 사용설명서 ” 를 참조하십시오.

- 안전을 위해 차량 이동 중에는 작동할 수 없는 기능이 있습니다.

운전자 변경 및 등록

운전자를 등록하거나 변경할 수 있습니다. 운전자를 등록하면 주행 위치, 멀티미디어 설정 등 다양한 차량 개별 설정을 각 운전자의 내 설정으로 저장할 수 있습니다.

- 1 메인 메뉴에서 [⚙️] 를 터치하십시오.
- 2 서브 메뉴의 [👤] (운전자 이름 또는 차량명) 또는 [👤] [게스트] 를 터치하십시오.
- 3 원하는 항목을 선택하십시오.

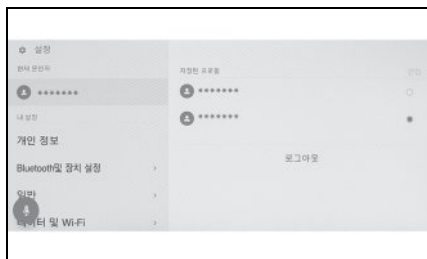

설정	설명
“저장된 프로필”	차량에 등록된 운전자가 목록에 표시됩니다. 내 설정은 원하는 프로필 이름을 눌러 사용할 수 있도록 전환할 수 있습니다. [편집] 을 터치하면 등록된 운전자를 삭제할 수 있습니다.*

설정	설명
[+👤] [프로필 생성]	새로운 운전자를 등록합니다.
[게스트 모드로 로그인아웃]	게스트 운전자로 변경하려면 선택하십시오. 게스트 운전자를 사용하여 개인 설정을 조정할 수 있으며 다른 내 설정에 저장되지 않습니다. 타인에게 차량을 양도할 때 [게스트 모드로 로그인아웃] 을 터치하면 연결된 장치의 개인정보가 숨겨집니다. 이는 검색 기록이나 개인 설정과 같은 개인 정보를 보호하는 데 사용할 수 있습니다. 검색 기록 및 개인 설정을 제외한 내 설정 값은 게스트의 내 설정으로 이전됩니다.

*: 게스트 모드에서는 표시되지 않습니다.

- 안전을 위해 차량 이동 중에는 이 설정을 작동할 수 없습니다.

새로운 운전자 만들기

- 1 메인 메뉴에서 [⚙️] 를 터치하십시오.
 - 2 서브 메뉴의 [👤] (운전자 이름 또는 차량명) 또는 [👤] [게스트] 를 터치하십시오.
 - 3 [+👤] [프로필 생성] 을 터치하십시오.
 - 4 운전자 이름을 입력하십시오.
 - 5 원하는 PIN 코드를 입력하십시오.
- PIN 코드를 설정하여 내 설정의 개인 정보를 보호하십시오.
 - PIN 코드를 설정하지 않고 운전자를 등록하려면, [건너뛰기] 를 터치하십시오.

6 운전자를 등록하려면 귀하의 PIN 코드를 다시 입력하십시오 .

등록이 완료되면 메시지가 표시되고 내 설정이 저장됩니다 .

7 내 설정 등록 후 운전자를 식별할 수 있는 장치를 등록하십시오 . 설정을 계속하려면 [계속] 을 터치하십시오 .

나중에 장치를 등록할 수도 있습니다 .

8 운전자 설정 화면에서 장치를 등록하십시오 . 운전자를 식별하는 장치를 등록하면 내 설정이 자동으로 로드됩니다 .

- 스마트 키 , 스마트폰 등 원하는 장치를 내 설정에 등록할 수 있습니다 .
- 내 설정에 여러 장치를 등록할 수 있습니다 .

운전자 식별 방법 설정

운전자를 식별하기 위해 장치를 설정하십시오 . POWER 스위치를 ACC 또는 ON 으로 하고 등록된 장치를 감지하면 장치가 할당된 내 설정이 자동으로 로드됩니다 . 스마트 키와 스마트폰을 등록할 장치로 선택할 수 있습니다 .

- 1 메인 메뉴에서 [⚙] 을 터치하십시오 .
- 2 서브 메뉴의 [개인 정보] 를 터치하십시오 .
- 3 원하는 항목을 선택하십시오 .



설정	설명
“Profile Name (프로필 이름)” *1	운전자의 이름이 표시됩니다 . 운전자 이름을 변경하려면 [편집] 을 터치하십시오 .
“ 귀하의 프로필에 연동된 장치 ”	
“PIN” *1	PIN 코드를 사용하여 운전자를 식별하고 내 설정을 로드합니다 . 등록하려면 [새 PIN 번호 설정] 을 터치하십시오 .

설정	설명
[키 연동]*1, 2	차량 스마트 키를 이용하여 운전자를 식별하고 내 설정을 불러옵니다 .
“Bluetooth 장치”*1	운전자 식별은 스마트폰 또는 기타 Bluetooth® 장치를 사용하여 수행되며 해당하는 내 설정이 로드됩니다 . 등록하려면 [장치 연동] 을 터치하십시오 . (→ P.58)
[설정 초기화]	선택한 내 설정의 일부 멀티미디어 설정이 삭제됩니다 .
[운전자 삭제]*1	선택한 내 설정에 대한 등록을 삭제합니다 .

*1: 게스트 모드에서는 표시되지 않습니다 .

*2: “ 사용설명서 ” 를 참조하십시오 .

일반 멀티미디어 시스템의 설정 변경

시간 설정, 디스플레이 언어 및 기타 일반 멀티미디어 시스템 설정을 변경할 수 있습니다.

- 1 메인 메뉴에서 [] 를 터치하십시오.
- 2 서브 메뉴의 [일반] 을 터치하십시오.
- 3 원하는 항목을 선택하십시오.



● [접근성]

설정	설명
[애니메이션 축소]	화면을 변경할 때 표시되는 애니메이션을 축소합니다.
[화면 비프음]	화면을 터치할 때 나는 소리를 켜거나 끕니다.

● [날짜 및 시간]

설정	설명
[오프셋]	시간을 조절합니다.
“ 시간 ”	
[24 시간 기준 시간]	24 시간 표시와 12 시간 표시 간 변경합니다.

설정	설명
[자동 시간 설정]	GPS 정보를 사용하여 시간을 자동으로 설정합니다. 이 설정을 끄면 수동으로 시간을 설정할 수 있습니다.
[수동 시간 설정]	[자동 시간 설정] 이 꺼져 있으면 수동으로 시간을 설정할 수 있습니다.
“ 날짜 ”	
[형식]	날짜 표시 형식을 변경합니다. (MM/DD/YYYY, DD/MM/YYYY, YYYY/MM/DD, 등)

● [키패드]

설정	설명
“ 이력 ”	
[키보드 기억]	시스템이 키보드 입력 결과를 학습할 수 있도록 합니다.
[키보드 이력 삭제]	키보드 텍스트 학습 이력을 삭제합니다.
[검색 이력 삭제]	키보드 검색 이력을 삭제합니다.

● [단위]

설정	설명
“ 치수 ”	
[자동 설정]	국가 정보를 기반으로 거리, 연비 등의 표시 단위를 자동으로 설정합니다.
[운행 정보 단위]	[자동 설정] 이 꺼져 있으면 연비 표시 단위를 수동으로 설정할 수 있습니다.

- 연결된 장치를 사용하여 Apple CarPlay/Android Auto 언어를 설정하십시오.

화면 디스플레이 설정 변경

화면 대비 및 밝기를 조절할 수 있습니다.

- 1 메인 메뉴에서 [] 를 터치하십시오.
- 2 서브 메뉴의 [디스플레이] 를 터치하십시오.
- 3 원하는 항목을 선택하십시오.



● [화면]

설정	설명
[디스플레이]	화면 표시 ON/OFF 여부를 설정합니다. 화면이 꺼지면 화면에 아무 것도 표시되지 않고 오디오만 재생됩니다. 화면을 다시 표시하려면 화면을 터치한 후 화면 중앙의 버튼을 터치하십시오.
“ 모드 ”	
[자동]*	헤드램프가 켜지거나 꺼지면 화면이 자동으로 주간 모드와 야간 모드 간에 전환될 수 있습니다.
[주간 (밝음)]	[자동] 을 끌 경우, 수동으로 화면을 주간 모드로 전환할 수 있습니다.

설정	설명
[야간 (어두움)]	[자동] 을 끌 경우, 수동으로 화면을 야간 모드로 전환할 수 있습니다.
[밝기]	화면 밝기를 조절합니다.
[대비]	화면 대비의 강도를 조절합니다.

*: 주차 등 상황에 따라 주간 모드와 야간 모드가 자동으로 전환되지 않을 수 있습니다.

● [카메라]

설정	설명
“ 카메라 화면 ”	
[밝기]	카메라 화면 밝기를 조절합니다.
[대비]	카메라 화면 대비의 강도를 조절합니다.

- 오디오 이미지 품질을 조정하는 방법에 대한 자세한 내용은 “ 이미지 품질 조정 ” (→ P.41) 을 참조하십시오.
- 화면이 꺼져도 GPS는 차량의 현재 위치를 계속 추적합니다.
- 화면
 - 화면이 꺼진 상태에서 터치하면 잠금 해제 버튼이 표시됩니다. 3초 동안 버튼을 작동하지 않으면 화면이 다시 꺼집니다.
 - 잠금해제 버튼 이외의 다른 곳을 터치하면 화면이 다시 꺼집니다.
 - 화면이 꺼진 상태에서 스티어링 휠의 [] 스위치를 누르거나 변속 위치를 “ R ” 로 한 후 카메라 화면이 표시되는 경우 화면이 일시적으로 표시될 수 있습니다. 이 화면이 닫히면 화면이 다시 꺼집니다.

보안 설정 변경

보안 및 개인 정보와 관련된 설정을 변경할 수 있습니다.

- 1 메인 메뉴에서 [] 를 터치하십시오.
- 2 서브 메뉴의 [정보 및 보안] 을 터치하십시오.
- 3 원하는 항목을 선택하십시오.

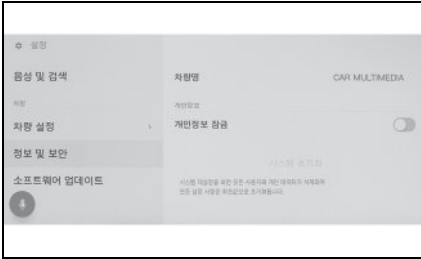

설정	설명
[차량명]	시스템 이름 (차량명) 을 표시합니다 . 외부 장치에서 Bluetooth® 장치를 검색할 때 표시되는 장치 이름입니다 . 이름은 터치하여 변경할 수 있습니다 .
“ 개인정보 ”	
[개인정보 잠금]	개인 정보를 보호하기 위해 암호로 보호된 개인 정보 잠금을 활성화합니다 . ON 으로 설정하면 12V 배터리를 교체하거나 멀티미디어 시스템을 차량에서 분리할 때 비밀번호를 입력해야 합니다 .

설정	설명
[개인정보 잠금 비밀번호 재설정]	개인 정보 잠금 비밀번호를 재설정합니다 .
[시스템 초기화]	시스템의 모든 데이터를 재설정하고 설정을 공장 기본값으로 복원합니다 .
“ 알림 ”	
[재난 (안전) 정보 알림]	재난 발생 시 긴급 상황 정보를 알려주는 설정을 켜고 끕니다 .

- 시스템 초기화 후 통신이 끊어질 수 있습니다 . 이 경우 시스템을 다시 시작하십시오 .
- 모든 정보를 초기화하면 멀티미디어 시스템의 모든 데이터가 초기화되어 공장 기본값으로 복원합니다 . 초기화 전 상태로 되돌릴 수 없습니다 .

개인 정보 잠금 설정

- 1 메인 메뉴에서 [] 를 터치하십시오 .
- 2 서브 메뉴의 [정보 및 보안] 을 터치하십시오 .
- 3 [개인정보 잠금] 을 터치하십시오 .
- 4 [확인] 을 터치하십시오 .
- 5 4~15 자의 영문과 숫자를 포함하는 비밀번호를 설정하십시오 .
- 6 비밀번호를 다시 입력하십시오 .

메시지가 나타나고 개인정보 잠금이 활성화됩니다 .

- 비밀번호를 설정한 후 12V 배터리를 교체하거나 멀티미디어 시스템을 차량에서 분리한 후 시스템을 재설정하는 경우 멀티미디어 시스템을 작동하기 위한 비밀번호를 입력해야 합니다 . 설정한 비밀번호를 입력하십시오 .

- 비밀번호를 일정 횟수 이상 잘못 입력하면 더 이상 비밀번호를 입력할 수 없게 됩니다. 이 경우, 딜러에 시스템 잠금 해제를 요청하거나 [시스템 초기화] 를 터치하여 재설정하십시오 .
- 보안을 위해 비밀번호 설정 시 동일한 비밀번호나 사전에 있는 단어를 반복해서 사용하지 마십시오 .

사운드 및 미디어 설정 변경

- 1 메인 메뉴에서 [] 를 터치하십시오 .
- 2 [사운드 및 미디어] 를 터치하십시오 .
- 3 원하는 항목을 선택하십시오 .

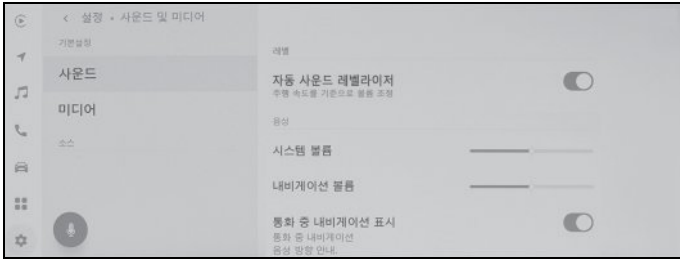

● [사운드] > [레벨]

설정	항목
[자동 사운드 레벨라이저]	주행 중 차량 속도에 따라 자동으로 오디오 볼륨을 조절하는 레벨을 설정할 수 있습니다 . [저] 설정에 비해 [고] 설정은 볼륨을 더 높여 고속 주행에 최적화된 수준으로 만듭니다 .

● [사운드] > [음성]

설정	항목
[시스템 볼륨]	시스템 오디오 볼륨을 조절합니다 .
[내비게이션 볼륨]*	내비게이션 시스템의 음성 안내 볼륨을 조절합니다 .
[통화 중 내비게이션 표시]*	통화 중 내비게이션 시스템의 음성 안내를 중단하려면 ON/OFF 합니다 .
[어댑티브 볼륨 제어]*	고속도로에서 운전할 때 자동으로 음성 안내 볼륨을 높입니다 .
[주행 보조 볼륨]	주행 보조 시스템 볼륨을 조절합니다 .

*: “ 내비게이션 시스템 사용설명서 ” 를 참조하십시오 .

[내비게이션 시스템 사용설명서는 토요타 홈페이지 (www.toyota.co.kr/membership/owners-manual) 에서 확인하실 수 있습니다 .]

● [미디어] > [일반]

설정	항목
[디스플레이 커버 아트]	음악 앨범과 같은 커버 아트를 표시합니다 .

- 시스템 음성 안내 중 POWER/VOLUME 노브를 돌리면 음성 안내 볼륨이 조절됩니다.

화면 모드 전환

비디오를 표시할 수 있는 소스의 경우 일반 비디오와 와이드 스크린 비디오 간 전환합니다.

- 1 메인 메뉴에서 [🎵] 를 터치하십시오 .
 - 2 [소스] 를 터치하십시오 .
 - 3 화면 모드를 전환할 소스를 터치하십시오 .
 - 4 [⋮] 를 터치하십시오 .
 - 5 [화면] 을 터치하십시오 .
- 버튼은 비디오 모드에서 표시됩니다 .
- 6 [화면 크기] 를 터치하십시오 .
 - 7 원하는 모드를 선택하십시오 .



[일반]: 입력 비디오를 4:3 화면비로 표시합니다 .

[화면 확대]: 입력 비디오 디스플레이를 화면에 맞게 확대합니다 .

[확대됨]: 입력 비디오 디스플레이를 수직 및 수평 방향으로 동일하게 확대합니다 .

- 설정 가능한 모드는 비디오 모드에 따라 다릅니다 .
- 고객의 개인적인 용도로 동영상을 시청하는 경우에는 문제가 없습니다. 그러나 상업적인 목적이나 공개 시청을 위해 화면을 압축하거나 늘리는 행위는 저작권법에 의해 보호되는 저작권자의 권리를 침해할 수 있습니다 .
- 비디오가 이상하게 보이는 것을 방지하기 위해 비디오 표시 영역을 제한하기 위해 검은색 띠가 추가될 수 있습니다 .

영상 화질 조절

이미지의 대비와 밝기를 조절합니다 .

- 1 메인 메뉴에서 [🎵] 를 터치하십시오 .
 - 2 [소스] 를 터치하십시오 .
 - 3 화질을 조절할 소스를 터치하십시오 .
 - 4 [⋮] 를 터치하십시오 .
 - 5 [화면] 을 터치하십시오 .
- 버튼은 비디오 모드에서 표시됩니다 .
- 6 [디스플레이] 를 터치하십시오 .
 - 7 각 항목을 설정하십시오 .



“**밝기**” : 밝기를 조절합니다 .

“**대비**” : 대비를 조절합니다 .

각 소스의 사운드 조절

각 소스의 음질과 볼륨 밸런스를 조절합니다 .

- 1 메인 메뉴에서 [🎵] 를 터치하십시오 .
- 2 [소스] 를 터치하십시오 .
- 3 조절할 사운드 소스를 터치하십시오 .
- 4 [⋮] 를 터치하십시오 .

소스에 따라 6 단계로 이동합니다 .

- 5 [사운드] 를 터치하십시오 .
- 6 각 항목을 설정하십시오 .



“ 트레블 ”: 고음의 레벨을 조절합니다 .

“ 중간 ”: 중음의 레벨을 조절합니다 .

“ 베이스 ”: 저음의 레벨을 조절합니다 .

음향조절기와 밸런스 : [●] 를 움직여 음향조절기와 밸런스를 조절하십시오 .

중간으로 돌아가려면 [다시 중간 맞춤] 을 터치하십시오 .

- 각 소스에 대해 고음 , 중음 및 저음 설정을 개별적으로 조절합니다 .

Wi-Fi® 설정 변경

Wi-Fi® 설정을 변경합니다 .

- 1 메인 메뉴에서 [⚙️] 를 터치하십시오 .
- 2 서브 메뉴의 [데이터 및 Wi-Fi] 를 터치하십시오 .
- 3 각 항목을 설정합니다 .



● “Wi-Fi 설정”

설정	항목
[Wi-Fi]	Wi-Fi® 기능을 활성화하거나 비활성화합니다 .

- 멀티미디어 시스템 설정에 따라 메시지가 표시될 수 있습니다 . 화면의 안내에 따라 작동하십시오 .
- [Wi-Fi] 를 켜면 사용 가능한 주변 네트워크가 표시됩니다 .
- [Wi-Fi] 를 끄면 Wi-Fi® 연결이 끊어집니다 .

- “사용 가능 네트워크” ([Wi-Fi] 가 켜진 상태에서 “사용 가능 네트워크” 가 표시됩니다 .)

설정	항목
연결할 네트워크의 이름 (네트워크 SSID)	터치한 네트워크에 연결합니다 .
네트워크 디스플레이의 이름 (네트워크 SSID) [i]	네트워크 정보 디스플레이를 표시합니다 .

- 두 개 이상의 MAC 주소가 동일한 네트워크를 공유하는 경우 네트워크 이름이 중복으로 표시될 수 있습니다 .
- 최대 30 개의 네트워크를 표시할 수 있습니다 . 목록은 6 초마다 자동으로 업데이트됩니다 .
- 동일한 네트워크 이름 (네트워크 SSID) 을 사용하는 장치가 있을 경우 사용할 장치를 식별할 수 없습니다 . 여러 장치를 사용할 경우 장치마다 다른 네트워크 이름 (네트워크 SSID) 을 사용하십시오 .
- 네트워크 정보 표시 (네트워크 이름에 대한 [i] 를 터치하면 표시됩니다 .)

설정	항목
[자동 연결]*	네트워크 검색 시 자동으로 연결되도록 설정을 켜거나 끕니다 .
“네트워크 SSID”	네트워크 이름 (SSID) 을 표시합니다 .
“MAC 주소”	네트워크의 MAC 주소를 표시합니다 .
“보안”	네트워크의 보안 프로토콜을 표시합니다 .

설정	항목
“ 주파수 대역 ”	네트워크 주파수를 표시합니다 .
[이 네트워크 저장하지 않기]*	멀티미디어 시스템에서 선택한 네트워크의 연결 이력을 삭제합니다 . 삭제된 네트워크는 이전에 시스템에 연결한 적이 없는 네트워크로 인식됩니다 .

*: 멀티미디어 시스템에 대한 연결 기록이 있는 네트워크만 표시됩니다 .

- [이 네트워크 저장하지 않기] 는 현재 Wi-Fi® 네트워크 연결을 끊지 않습니다 . Wi-Fi® 를 다시 시작할 때 네트워크 정보가 기억되지 않고 이 Wi-Fi® 네트워크에 다시 연결되지 않습니다 .

-
- 네트워크 연결 이력은 최대 20 개까지 유지되며, 새 항목 저장 시 가장 오래된 항목을 삭제합니다 .
 - 안전하지 않은 네트워크는 네트워크 연결 이력에 등록되지 않습니다 .

Bluetooth® 장치 설정

멀티미디어 시스템에서 사용할 Bluetooth® 장치를 설정합니다 .

- 설정 세부 정보는 각 Bluetooth® 장치에 대해 별도로 설정됩니다 .
- Bluetooth® 오디오 재생 중 핸즈프리 통화를 선택하면 오디오가 건너뛴 수 있습니다 .
- Bluetooth® 장치 모델에 따라 Bluetooth® 장치에서 작업을 수행해야 할 수도 있습니다 .
- 주행 중에는 설정을 선택할 수 없습니다 .
- Bluetooth® 장치의 상태에 따라 설정이 선택되지 않을 수 있습니다 .

1 메인 메뉴에서 [] 를 터치하십시오 .

2 [Bluetooth 및 장치 설정] 을 터치하십시오 .

3 서브 메뉴에서 설정할 Bluetooth® 장치를 터치하십시오 .

- 하나 이상의 Bluetooth® 장치가 등록되어 있지 않으면 아무 것도 표시되지 않습니다 .

4 각 항목을 설정합니다 .



설정	항목
[전화용]	핸즈프리 통화 기능을 활성화하거나 비활성화합니다 . *1, 2
[미디어용]	오디오 기능을 활성화하거나 비활성화합니다 . *1, 2
[Apple CarPlay 용]	Apple CarPlay 기능을 활성화하거나 비활성화합니다 . *1, 2
[Android Auto 용]	Android Auto 기능을 활성화하거나 비활성화합니다 . *1, 2, 3
[보조 장치로 설정]	장치를 보조 장치로 설정합니다 . *4 (→ P.59)
[보조 장치 설정 제거]	장치를 보조 장치에서 제거합니다 .
[연결 종료]	멀티미디어 시스템에서 Bluetooth® 장치의 연결을 해제합니다 . 연결된 기능이 꺼집니다 . 장치를 다시 연결해도 해당 기능에 자동으로 연결되지 않을 수 있습니다 .
[삭제]	등록된 Bluetooth® 장치를 삭제할 수 있습니다 .

*1: Bluetooth® 장치가 이 기능을 실행할 수 있는 경우에만 표시됩니다 . 기능을 켜거나 끄면 관련 기능을 표시하거나 숨기거나 켜거나 끌 수 있습니다 . Apple CarPlay 또는 Android Auto가 켜져 있는 동안에는 통화 또는 오디오에 사용할 수 없습니다 . 반대의 경우에도 동일하게 적용됩니다 .

- *2: 버튼을 끄면 이 기능과의 연결이 끊어집니다. 자동 연결 등의 방법으로 장치와 연결된 경우 꺼져 있던 기능이 자동으로 켜지지 않습니다. 버튼을 켜면 이 기능과의 연결이 활성화됩니다.
- *3: Android Auto 사용 중 [Android Auto 용] 설정을 OFF로 하면 [전화용] 설정이 ON으로 전환됩니다.
- *4: 이 설정은 운전자가 식별되고 HFP를 지원하는 Bluetooth® 장치가 기본 장치로 설정되지 않은 경우에 설정할 수 있습니다. 장치를 보조 장치로 설정하려면 [보조 장치로 설정]을 터치하십시오. Bluetooth® 장치 연결의 우선순위는 기본 장치, 보조 장치, 연결 이력에서의 최신 장치 순입니다.

● “볼륨”

설정	항목
[벨소리 설정]	벨소리 볼륨을 조절합니다.*
[수신 볼륨]	수신 볼륨을 조절합니다.*

*: 핸드폰과 멀티미디어 시스템 스피커 볼륨 / 벨소리 볼륨이 동기화될 수 있습니다. 핸드폰 모델에 따라 멀티미디어 시스템 스피커 볼륨 / 벨소리 볼륨을 핸드폰과 동기화할 수 없는 경우가 있습니다.

● “일반”

설정	설명
[벨소리 설정]	<p>핸즈프리 통화 벨소리는 다음과 같이 설정할 수 있습니다.</p> <ul style="list-style-type: none"> • 핸드폰에 설정된 벨소리를 멀티미디어 시스템의 벨소리로 설정합니다. • 기존 벨소리를 설정합니다. • 발신자의 이름을 소리내어 읽도록 시스템을 설정합니다.
[연락처 정렬]	이름, 성을 기준으로 연락처를 정렬합니다.
[통화 이력 지우기]	<p>핸즈프리 통화 이력 데이터를 삭제합니다.</p> <p>[연락처 동기화]가 꺼져 있는 휴대폰이 연결된 경우 표시됩니다.</p>

● “ 동기화 ”

설정	설명
[연락처 동기화]	<p>멀티미디어 시스템으로 연락처, 즐겨찾기 및 기록의 자동 전송을 활성화하거나 비활성화합니다. 설정이 OFF에서 ON으로 전환되면 전화번호부의 자동 전송이 시작됩니다.</p> <p>일부 핸드폰 모델은 즐겨찾기 전송을 허용하지 않습니다.</p>
[연락처 이미지 표시]	<p>연락처 이미지 표시를 활성화하거나 비활성화합니다.</p> <p>[연락처 동기화]가 ON으로 설정되어 있지 않으면 연락처 이미지를 멀티미디어 시스템에 다운로드할 수 없습니다.</p>

스마트폰 또는 통신 장치 연결

3

3-1. Bluetooth® 기능 사용

Bluetooth® 장치 사용 시 주의사항.....	50
Bluetooth® 사양 및 호환 가능한 프로파일.....	52
멀티미디어 시스템에서 Bluetooth® 장치 등록하기	53
등록된 Bluetooth® 장치 삭제하기	55
Bluetooth® 장치 연결하기	56
Bluetooth® 장치를 기본 장치로 설정하기.....	58
Bluetooth® 장치를 보조 장치로 설정하기.....	59

3-2. Wi-Fi® 네트워크에 연결

Wi-Fi® 장치 사용 시 사전 경고사항.....	61
Wi-Fi® 를 사용하여 네트워크에 연결하기.....	62

3-3. Apple CarPlay 및 Android Auto 사용

Apple CarPlay 및 Android Auto 사용 시 주의사항.....	65
등록되지 않은 스마트폰으로 Apple CarPlay 사용	66
등록된 스마트폰으로 Apple CarPlay 사용	68
Android Auto 사용	70
Apple CarPlay 또는 Android Auto 가 오작동할 수 있는 경우.....	72

Bluetooth® 장치 사용 시 주의사항

멀티미디어 시스템에서 Bluetooth® 장치를 사용할 경우, 다음 사항에 특히 주의하십시오.

- 차량은 2.4GHz 주파수 대역의 Bluetooth® 통신을 사용합니다. 성능은 다양한 요인에 따라 달라질 수 있습니다.
- Bluetooth® 와 동일한 2.4GHz 대역 무선 통신을 사용하여 Wi-Fi® 를 동시에 사용하면 상호 간섭이 발생할 수 있습니다.
- Bluetooth® 와 Wi-Fi® 간의 상호 간섭으로 인해 화상이 왜곡되거나 오디오가 건너뛰거나 통신 속도가 저하되는 등의 문제가 발생할 수 있습니다.
Bluetooth® 장치가 연결되어 있으면 간섭의 영향이 줄어듭니다. Bluetooth® 장치가 등록된 경우 등록된 장치와 연결하면 이 문제가 개선될 수 있습니다.
(Bluetooth® 장치의 연결은 멀티미디어 시스템 화면의 상태 아이콘을 통해 확인할 수 있습니다.) (→ P.14)
- Bluetooth® 핸드폰을 무선 장치와 동시에 사용하면 각각의 통신에 부정적인 영향을 미칠 수 있습니다.
- Apple CarPlay 가 무선으로 연결된 상태에서는 멀티미디어 시스템에서 Bluetooth® 기능을 사용할 수 없습니다.
- Wi-Fi® 기능 (Wi-Fi® 및 Miracast®) 은 무선 통신에 동일한 2.4GHz 대역을 사용합니다. Bluetooth® 장치를 동시에 사용하면 각각의 통신에 부정적인 영향을 미칠 수 있습니다. Wi-Fi® 기능을 끄면 문제 없이 사용할 수 있습니다.
- Bluetooth® 장치를 Bluetooth®로 연결하면 배터리가 평소보다 더 빨리 소모됩니다.

경고

- 안전을 위해 운전자는 운전 중 핸드프리 통화 시 핸드폰을 작동하지 마십시오.
- 전화하기 전에 안전한 장소에 차량을 정지시키십시오. 운전 중 전화가 오면 반드시 안전 운전을 하고 통화는 짧게 하십시오.

주의

- 멀티미디어 시스템 근처에서 Bluetooth® 장치를 사용하지 마십시오. 너무 가까이 오면 음질이나 연결이 나빠질 수 있습니다.
- 차량에 핸드폰을 두고 내리지 마십시오. 차량 내부가 뜨거워지면 핸드폰이 오작동할 수 있습니다.

심장 박동기 또는 기타 전기 의료 기기를 사용하는 사용자

Bluetooth® 통신 중 전파와 관련하여 다음 주의사항을 준수하십시오.

경고

- 멀티미디어 시스템에는 Bluetooth® 통신을 위한 차량용 안테나가 내장되어 있습니다.
- 이식형 인공심장 박동기 (ICP, Implantable Cardiac Pacemaker), 심장재동기화치료 (CRT, Cardiac Resynchronization Therapy) 기기 또는 이식형 심장제세동기 (ICD, Implantable Cardioverter Defibrillator) 사용자는 Bluetooth® 안테나와 적절한 거리를 유지해야 합니다. 무선 전파가 해당 기기의 작동에 영향을 미칠 수 있습니다.

**경고**

- 이식형 인공심장 박동기 (ICP, Implantable Cardiac Pacemaker), 심장재동기화치료 (CRT, Cardiac Resynchronization Therapy) 기기 또는 이식형 심장제세동기 (ICD, Implantable Cardioverter Defibrillator) 이외의 전자 의료장비를 사용하시는 분은 Bluetooth® 장치의 사용 전에 전파가 해당 기기의 작동에 어떠한 영향을 미치는지를 장비 제조사에 문의하십시오. 전파가 해당 의료장비의 작동에 예기치 못한 영향을 미칠 수 있습니다.

- 핸즈프리 연결과 오디오 연결을 모두 지원하는 핸드폰의 경우에도 핸즈프리 연결과 오디오 연결이 모두 수행되지 않을 수 있습니다.
- 이 시스템에서 작동이 확인된 특정 장치 목록은 토요타 딜러에 확인하십시오.

Bluetooth® 오디오와 동시에 사용할 경우

- Bluetooth® 호환 장치 (핸드폰)를 핸드프리로 Bluetooth® 오디오와 동시에 사용할 경우 다음과 같은 문제가 발생합니다.
- 핸드폰의 Bluetooth® 연결이 끊어질 수 있습니다.
- 핸즈프리 전화기의 소리에 노이즈가 있을 수 있습니다.
- 핸즈프리 통화 작업이 지연될 수 있습니다.
- Bluetooth® 오디오 재생 중, 핸드프리 통화용으로 선택된 통신 장치를 변경하면 오디오가 건너뛴 수 있습니다.
- 연락처 데이터 전송 시 휴대 장치 연결이 끊어질 수 있습니다. 전송이 완료되면 다시 연결됩니다. (일부 모델의 경우 재접속이 불가능할 수 있습니다.)

Bluetooth® 사양 및 호환 가능한 프로파일

멀티미디어 시스템은 다음 사양과 호환되는 프로파일을 지원합니다. 모든 Bluetooth® 장치의 작동이 보장되는 것은 아닙니다.

지원되는 Bluetooth® 사양

Bluetooth® Core 사양 Ver.5.0

호환되는 프로파일

- HFP (Hands Free Profile) 지원되는 버전 : Ver. 1.8
- 핸드폰을 사용하여 핸즈프리 전화 통화를 허용하는 프로파일입니다. 발신 및 수신 전화 기능이 있습니다.
- PBAP (Phone Book Access Profile) 지원되는 버전 : Ver. 1.2.3
- 연락처 데이터 및 통화 내역과 같은 데이터 동기화를 위한 프로파일
- OPP (Object Push Profile) 지원되는 버전: Ver. 1.2.1
- 연락처 데이터 전송을 위한 프로파일
- SPP (Object Push Profile) 지원되는 버전: Ver. 1.2
- Bluetooth® 장착 장치를 가상 직렬 포트 로 변환하기 위한 프로파일
- 스마트폰 연동 프로파일

- A2DP (Advanced Audio Distribution Profile) 지원되는 버전 : Ver. 1.3.2
- 스테레오 오디오 또는 고품질 사운드를 오디오 시스템에 전송하는 프로파일입니다.
- AVRCP (Audio/Video Remote Control Profile) 지원되는 버전 : Ver. 1.6.2
- 오디오를 원격으로 제어하기 위한 프로파일

멀티미디어 시스템에서 Bluetooth® 장치 등록하기

핸즈프리 통화나 Bluetooth® 오디오를 사용하려면 핸드폰이나 휴대 장치를 등록해야 합니다. 등록이 완료되면 멀티미디어 시스템을 시작할 때마다 Bluetooth®가 자동으로 연결됩니다.

Apple CarPlay 또는 Android Auto가 USB를 통해 연결되면 장치가 자동으로 등록됩니다.

Bluetooth® 장치가 연결되어 있지 않은 경우 스티어링의 [Bluetooth] 스위치를 길게 눌러 등록 화면을 표시할 수도 있습니다.

- 핸드폰은 핸드프리 전화와 Bluetooth® 오디오 장치로 모두 등록할 수 있습니다.
- 최대 5 개의 Bluetooth® 장치를 등록할 수 있습니다. 단, 핸드프리 전화는 최대 2 대까지 사용할 수 있습니다. (핸즈프리 전화기 2 대를 연결하기 위해서는 운전자 설정이 필요합니다.)
- Bluetooth® 장치 작동 방법에 대한 정보는 Bluetooth® 장치의 사용 설명서를 참조하십시오.
- 여러 Bluetooth® 장치를 사용할 경우 각 Bluetooth® 장치에 대해 한 번씩 등록을 반복해야 합니다.
- PIN 코드는 Bluetooth® 장치를 멀티미디어 시스템에 등록할 때 사용하는 인증 코드입니다.
- 핸드폰 설정에 따라 연결 후 다이얼이 잠길 수 있습니다. 사용하기 전에 핸드폰의 자동 잠금 기능을 해제하십시오.

- 핸드폰이나 휴대장치에 연결된 상태에서 다른 장치를 등록하면 휴대장치나 오디오를 재생하는 핸드폰과의 연결이 끊어집니다.
- Miracast®를 사용하는 동안 Bluetooth® 장치를 등록하면 Miracast® 오디오가 건너뛴 수 있습니다.
- 안전상의 이유로 운전 중에는 장치를 등록할 수 없습니다.
- Bluetooth® 장치 등록이 완료되지 않으면 Bluetooth® 장치를 다시 시작하십시오.

- 1 메인 메뉴에서 [⚙️]를 터치하십시오.
- 2 [Bluetooth 및 장치 설정]을 터치하십시오.

- 등록된 장치가 없으면 4 단계로 진행합니다.

- 3 [다른 장치 추가]를 터치하십시오.

- 장치가 멀티미디어 시스템에 연결되어 있는 동안 장치 연결 해제를 위한 확인 화면이 표시될 수 있습니다. 등록을 수행하려면 장치를 분리하십시오.

- 4 [찾지 못한 경우]를 터치하십시오.

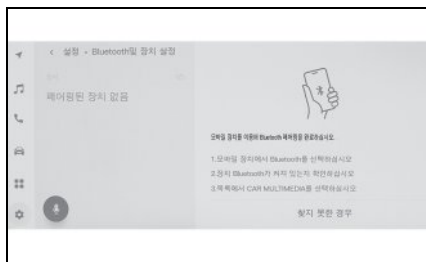

- 5 메인 영역에서 등록할 장치를 터치하십시오.

- 장치 이름 대신 Bluetooth® 주소가 표시될 수 있습니다.

- 메인 영역에 등록할 장치가 표시되지 않을 경우 Bluetooth® 장치에서 등록을 시도하십시오 .
 - Bluetooth® 장치의 일부 모델은 Bluetooth® 장치에 특정 화면이 표시되지 않는 한 장치 목록에 표시되지 않을 수 있습니다 . 자세한 내용은 Bluetooth® 장치의 사용설명서를 참조하십시오 .
- 6 표시된 PIN 코드가 Bluetooth® 장치에 표시된 PIN 코드와 일치하는지 확인한 다음 [확인] 을 터치하십시오 .**
- 일부 Bluetooth® 장치는 등록을 완료하기 위해 작동이 필요할 수 있습니다 .
 - HFP 지원 Bluetooth® 장치가 등록되면 운전자에 기본 장치가 설정되어 있지 않은 경우 해당 장치가 자동으로 기본 장치로 설정됩니다 .
 - Apple CarPlay 설정이 표시될 수 있습니다 . 사용이 활성화되면 Apple CarPlay 화면이 표시됩니다 .
 - 연결이 완료되었다는 메시지가 표시되고 서브 메뉴에 등록된 Bluetooth® 장치의 이름이 표시됩니다 .
 - 작업 실패 화면이 표시되면 화면의 작동 지침을 따르십시오 .

Bluetooth® 장치에서 등록하기

멀티미디어 시스템으로 검색하여 Bluetooth® 장치를 찾을 수 없을 경우 , Bluetooth® 장치에서 멀티미디어 시스템을 검색하여 등록하십시오 .

- 1 메인 메뉴에서 [⚙] 를 터치하십시오 .**
- 2 [Bluetooth 및 장치 설정] 을 터치하십시오 .**

- 등록된 장치가 없으면 **4** 단계로 진행합니다 .

- 3 [다른 장치 추가] 를 터치하십시오 .**

- 장치가 멀티미디어 시스템에 연결되어 있는 동안 장치 연결 해제를 위한 확인 화면이 표시될 수 있습니다 . 등록을 수행하려면 장치를 분리하십시오 .

- 4 사용할 Bluetooth® 장치에서 멀티미디어 시스템을 등록하십시오 .**

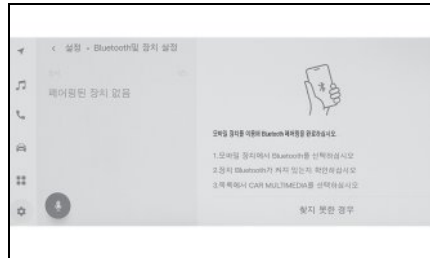

- Bluetooth® 장치의 작동 절차에 따라 작동을 수행하십시오 .
- Bluetooth® 장치에서 등록을 수행하기 전에 반드시 이 Bluetooth® 연결 화면을 표시하십시오 .

5 표시된 PIN 코드가 Bluetooth® 장치에 표시된 PIN 코드와 일치하는지 확인한 다음 [확인] 을 터치하십시오 .

- 일부 Bluetooth® 장치는 등록을 완료하기 위해 작동이 필요할 수 있습니다 .
- HFP 지원 Bluetooth® 장치가 등록되면 운전자에 기본 장치가 설정되어 있지 않은 경우 해당 장치가 자동으로 기본 장치로 설정됩니다 .
- Apple CarPlay 설정이 표시될 수 있습니다 . 사용이 활성화되면 Apple CarPlay 화면이 표시됩니다 .
- 연결이 완료되었다는 메시지가 표시되고 서브 메뉴에 등록된 Bluetooth® 장치의 이름이 표시됩니다 .
- 작업 실패 화면이 표시되면 화면의 작동 지침을 따르십시오 .

등록된 Bluetooth® 장치 삭제하기

등록된 Bluetooth® 장치를 삭제할 수 있습니다 .

- 1 메인 메뉴에서 [⚙] 를 터치하십시오 .
- 2 [Bluetooth 및 장치 설정] 을 터치하십시오 .
- 3 서브 메뉴에서 삭제할 Bluetooth® 장치를 터치하십시오 .
- 4 [삭제] 를 터치하십시오 .



- 다른 사용자의 기본 장치로 설정된 장치는 삭제할 수 없습니다 .

5 [삭제] 를 터치하십시오 .

- Bluetooth® 장치의 상태에 따라 한 번에 삭제하지 못할 수 있습니다 .

Bluetooth® 장치 연결하기

멀티미디어 시스템의 다양한 기능을 사용하기 위해서는 Bluetooth® 장치와의 연결이 필요합니다. 자동 및 수동의 두 가지 연결 방법이 있습니다.

- Bluetooth® 장치 작동 방법에 대한 정보는 Bluetooth® 장치의 사용 설명서를 참조하십시오.
- 연결된 핸드폰의 핸즈프리 전화 작동이 불안정하면 통화를 끊었다가 다시 연결하십시오.
- Bluetooth® 장치의 Bluetooth® 기능이 켜져 있지 않으면 연결할 수 없습니다.
- Bluetooth® 장치의 연결이 완료되면 화면 상단에 메시지가 표시됩니다.
- Bluetooth® 장치가 연결되어 있는 동안에는 Bluetooth® 연결 상태 아이콘이 표시됩니다. (→ P.14)
- 핸드폰의 모델에 따라 POWER 스위치가 켜져 있는 동안 디스플레이 영역이 켜진 상태로 유지될 수 있습니다. 이런 경우에는 핸드폰의 조명을 끄십시오. (설정에 대한 정보는 핸드폰 사용설명서를 참조하십시오.)
- Apple CarPlay 로 연결된 장치에서는 Bluetooth® 기능을 사용할 수 없습니다.
- Android Auto 로 연결된 장치에서는 핸즈프리 기능을 제외한 Bluetooth® 기능을 사용할 수 없습니다.
- Miracast® 를 사용하는 동안 Bluetooth® 장치를 연결하면 Miracast® 오디오가 건너뛴 수 있습니다.

Bluetooth® 재연결

POWER 스위치가 켜진 상태에서 한 번 설정된 Bluetooth® 연결이 끊어지면 자동으로 재연결이 시도됩니다.

Bluetooth® 장치 연결 수

- 운전자 설정 시
 - 최대 2 개의 핸즈프리 전화기와 1 개의 오디오 장치가 자동으로 연결됩니다. (핸즈프리 전화와 오디오 장치를 동일한 장치로 설정할 수 있습니다.)
 - 운전자가 설정되지 않는 경우
 - 최대 1 개의 핸즈프리 전화기와 1 개의 오디오 장치가 자동으로 연결됩니다. (핸즈프리 전화와 오디오 장치를 동일한 장치로 설정할 수 있습니다.)
- 재연결에 실패하면 수동으로 연결을 시도하십시오. (→ P.57)
- Apple CarPlay가 연결된 경우 Bluetooth® 연결을 재연결하지 못할 수 있습니다.

Bluetooth® 장치 자동으로 연결

멀티미디어 시스템은 POWER 스위치를 켜다가 켜질 때마다 설정된 우선 순위에 따라 자동으로 Bluetooth® 장치에 연결됩니다.*

- 운전자 설정 시
 - 기본 장치, 보조 장치, 가장 최근에 연결된 장치 순으로 자동 연결됩니다. (→ P.58, 59)

- 최대 2 개의 핸드프리 전화기와 1 개의 오디오 장치가 자동으로 연결됩니다. (핸드프리 전화와 오디오 장치를 동일한 장치로 설정할 수 있습니다.)
- 운전자가 설정되지 않는 경우
- 가장 최근에 연결한 순서에 따라 자동 연결됩니다. .
- 최대 1 개의 핸드프리 전화기와 1 개의 오디오 장치가 자동으로 연결됩니다. (핸드프리 전화와 오디오 장치를 동일한 장치로 설정할 수 있습니다.)

재연결에 실패하면 수동으로 연결을 시도하십시오. (→ P.57)

*: [연결 종료] 버튼을 터치하는 등 수동으로 연결이 해제된 장치는 자동으로 연결되지 않습니다. .

- Bluetooth® 장치의 모델에 따라 Bluetooth® 장치의 작동이 필요할 수 있습니다. .

Bluetooth® 장치 수동으로 연결

다른 Bluetooth® 장치를 연결하기 위해 또는 자동 연결 실패 시 등록된 Bluetooth® 장치로 연결할 수 있습니다. .

- 1 메인 메뉴에서 [⚙] 를 터치하십시오. .
 - 2 서브 메뉴의 [Bluetooth 및 장치 설정] 을 터치하십시오. .
- Bluetooth® 장치가 등록되어 있지 않으면 멀티미디어 시스템에 장치 검색 화면이 표시됩니다. Bluetooth® 장치를 등록하십시오. .

3 서브 메뉴에서 연결할 Bluetooth® 장치를 터치하십시오. .

- 연결할 Bluetooth® 장치가 서브 메뉴에 없을 경우 Bluetooth® 장치를 등록하십시오. .

4 메인 영역에서 연결하려는 기능 (전화, 오디오 등) 을 켜십시오. .



- 다른 장치가 이미 연결되어 있는 경우 확인 화면이 표시될 수 있습니다. .

- Bluetooth® 장치의 상태에 따라 첫 번째 시도에서 연결하지 못할 수 있습니다. 이 경우 잠시 후 다시 연결을 시도하십시오. .

Bluetooth® 장치 연결 끊기

연결된 Bluetooth® 장치는 멀티미디어 시스템에서 분리할 수 있습니다. .

- 1 메인 메뉴에서 [⚙] 를 터치하십시오. .
- 2 서브 메뉴의 [Bluetooth 및 장치 설정] 을 터치하십시오. .

- 3 서브 메뉴에서 연결을 종료할 Bluetooth® 장치를 터치하십시오 .
- 4 메인 영역에서 [연결 종료]를 터치하십시오 .



Bluetooth® 장치를 기본 장치로 설정하기

Bluetooth® 장치를 기본 장치로 설정하면 자동 연결 시 가장 먼저 연결됩니다 . (→ P.56)

HFP를 지원하는 Bluetooth® 장치는 멀티미디어 시스템에 연결되어야 합니다 .

장치를 기본 장치로 설정하려면 운전자 등록이 필요합니다 . (→ P.30)

- 다른 사용자의 기본 장치로 설정된 Bluetooth® 장치는 기본 장치로 설정할 수 없습니다 .

- 1 메인 메뉴에서 [⚙️]를 터치하십시오 .
- 2 [개인 정보]를 터치하십시오 .
- 3 메인 영역에서 [장치 연동] 또는 [장치 연동 변경]을 터치하십시오 .

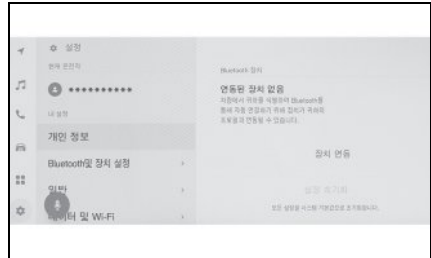

- 기본 장치로 설정할 수 있는 Bluetooth® 장치가 없을 경우 장치 검색 화면이 나타납니다 . 설정할 Bluetooth® 장치를 검색하여 멀티미디어 시스템에 새로 등록하십시오 . 장치를 새로 등록한 후 기본 장치로 설정할 수 있습니다 .

- 4 기본 장치로 설정할 Bluetooth® 장치를 선택하십시오 .
- 현재 연결되어 있는 Bluetooth® 장치의 연결을 해제한 후, 기본 장치와 보조 장치를 연결하십시오 .

Bluetooth® 장치를 보조 장치로 설정하기

Bluetooth® 장치를 보조 장치로 설정하면 연결 시 보조 장치로 인식됩니다 .

동일한 Bluetooth® 장치를 운전자의 기본 장치 및 보조 장치로 설정할 수 없습니다 .

HFP를 지원하는 Bluetooth® 장치는 멀티미디어 시스템에 연결되어야 합니다 .

장치를 보조 장치로 설정하려면 운전자 등록이 필요합니다 . (→ P.30)

- 1 메인 메뉴에서 []를 터치하십시오 .
- 2 서브 메뉴의 [Bluetooth 및 장치 설정]을 터치하십시오 .
 - Bluetooth® 장치가 등록되어 있지 않으면 장치 검색 화면이 표시됩니다 . Bluetooth® 장치를 등록하십시오 . (→ P.53)
- 3 Bluetooth® 장치를 보조 장치로 설정하려면 터치하십시오 .
 - 설정할 Bluetooth® 장치가 목록에 없으면 Bluetooth® 장치를 등록하십시오 . (→ P.53)

4 메인 영역에서 [보조 장치로 설정]을 터치하십시오 .

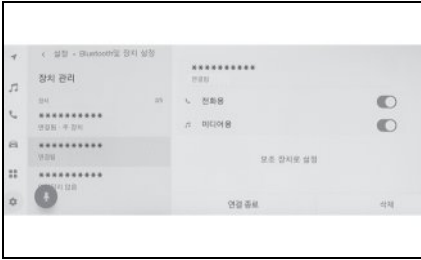

- 장치가 이미 보조 장치로 설정되어 있으면 [보조 장치 설정제거] 로 변경됩니다 .

Wi-Fi® 장치 사용 시 사전 경고 사항

멀티미디어 시스템에서 Wi-Fi® 를 사용할 경우, 다음 사항에 특히 주의하십시오.

심장 박동기 또는 기타 전기 의료 기기를 사용하는 사용자

Wi-Fi® 통신 중 전파와 관련하여 다음 주의 사항을 준수하십시오.

경고

- Wi-Fi® 장치는 안전하고 합법적으로만 사용하십시오.
- 멀티미디어 시스템에는 Wi-Fi® 통신을 위한 차량용 안테나가 내장되어 있습니다.
- 이식형 인공심장 박동기 (ICP, Implantable Cardiac Pacemaker), 심장재동기화치료 (CRT, Cardiac Resynchronization Therapy) 기기 또는 이식형 심장제세동기 (ICD, Implantable Cardioverter Defibrillator) 사용자는 Wi-Fi® 안테나와 적절한 거리를 유지해야 합니다. 무선 전파가 해당 기기의 작동에 영향을 미칠 수 있습니다.
- 이식형 인공심장 박동기 (ICP, Implantable Cardiac Pacemaker), 심장재동기화치료 (CRT, Cardiac Resynchronization Therapy) 기기 또는 이식형 심장제세동기 (ICD, Implantable Cardioverter Defibrillator) 이외의 전자 의료장비를 사용하시는 분은 Wi-Fi® 기기의 사용 전에 전파가 해당 기기의 작동에 어떠한 영향을 미치는지를 장비 제조사에 문의하십시오. 전파가 해당 의료장비의 작동에 예기치 못한 영향을 미칠 수 있습니다.

Wi-Fi® 및 Bluetooth® 동시 사용

차량은 Bluetooth® 를 사용하는 것과 동일한 주파수인 2.4GHz Wi-Fi® 를 사용합니다.

Wi-Fi® 와 Bluetooth® 를 동시에 사용하면 서로 간섭이 발생하여 성능이 저하되거나 연결 문제가 발생할 수 있습니다.

Wi-Fi® 에 대해 알아야 할 사항

- Wi-Fi® 는 Wi-Fi Alliance® 의 등록 상표입니다.
- Wi-Fi Protected Setup™, WPA™, WPA2™ 및 WPA3™ 은 Wi-Fi Alliance® 의 상표입니다.
- 휴대 장치에 연결할 때 이 기능을 사용하십시오. 휴대 장치 이외의 장치와의 연결은 환경에 따라 끊길 수 있습니다.
- Wi-Fi® 영역을 벗어나면 통신이 끊어집니다.
- 차량이 라디오 안테나, 라디오 방송국 또는 강한 전파와 전기 노이즈 발생원 근처에 있는 경우 통신 속도가 느리거나 통신이 끊길 수 있습니다.
- 특정 사용 환경 (무선 안테나 위치 및 주변에서 사용하는 무선 장치 등)에서는 통신 속도가 떨어지거나 서비스 이용이 불가능해질 수 있습니다.

■ 호환가능 Wi-Fi® 통신 프로토콜

IEEE 802.11b/g/n (2.4GHz)

■ 호환가능 보안 프로토콜

- WEP

- WPA™
- WPA2™
- WPA3™

Wi-Fi® 를 사용하여 네트워크에 연결하기

멀티미디어 시스템은 Wi-Fi® 네트워크에 연결하여 인터넷에 연결할 수 있습니다.

- 화면 상단에 수신 레벨이 표시됩니다.
- 이 기능은 Apple CarPlay가 무선으로 연결된 상태에서 사용할 수 없습니다.
- 일부 스마트폰 모델은 매번 연결을 설정해야 할 수 있습니다.
- Wi-Fi® 기능이 켜진 상태에서 네트워크가 감지되면 자동 연결은 가장 최근에 연결된 네트워크를 우선적으로 연결합니다.

스마트폰을 사용하여 Wi-Fi® 에 연결하기

Wi-Fi® 테더링을 지원하는 스마트폰을 사용하여 Wi-Fi® 연결을 설정하려면 다음 작업을 참조하십시오. 테더링 설정에 대한 자세한 내용은 스마트폰 사용설명서 등의 문서를 참조하십시오. 일부 스마트폰 모델은 매번 연결을 설정해야 할 수 있습니다.

- 1 메인 메뉴에서 [] 를 터치하십시오.
- 2 서브 메뉴의 [데이터 및 Wi-Fi] 를 터치하십시오.

3 메인 영역에서 [Wi-Fi]를 ON으로 설정하십시오 .



- 멀티미디어 시스템 설정에 따라 메시지가 표시될 수 있습니다 . 화면 안내에 따라 작동하십시오 .
- [Wi-Fi]를 켜면 사용 가능한 주변 네트워크가 표시됩니다 .
- 4 스마트폰에서 방송하는 이름과 일치하는 네트워크 이름을 선택하십시오 .
- 두 개 이상의 MAC 주소가 동일한 네트워크를 공유하는 경우 네트워크 이름이 중복으로 표시될 수 있습니다 .
- 최대 30 개의 네트워크를 표시할 수 있습니다 . 목록은 6 초마다 자동으로 업데이트됩니다 .
- 동일한 네트워크 이름 (네트워크 SSID)을 사용하는 장치가 있을 경우 사용할 장치를 식별할 수 없습니다 . 여러 장치를 사용하는 경우 다른 네트워크 이름 (네트워크 SSID)을 사용하십시오 .
- 주행 중에는 선택할 수 없습니다 .
- 5 이 네트워크에 해당하는 비밀번호를 입력하십시오 .
- 비밀번호가 설정되어 있지 않으면 네트워크 선택 후 연결됩니다 .

- 자동 연결 설정이 켜진 상태에서 네트워크가 감지되면 자동으로 연결됩니다 .

- 네트워크 연결 기록은 최대 20 개까지 유지되며, 새 항목 저장 시 가장 오래된 항목을 삭제합니다 .

사용 가능한 네트워크에 Wi-Fi® 연결 설정하기

Wi-Fi®를 사용하여 가까운 네트워크에서 인터넷에 연결하십시오 .

사용할 네트워크의 비밀번호를 미리 확인하십시오 .

- 1 메인 메뉴에서 [⚙️]를 터치하십시오 .
- 2 서브 메뉴의 [데이터 및 Wi-Fi]를 터치하십시오 .
- 3 메인 영역에서 [Wi-Fi]를 ON으로 설정하십시오 .



- 멀티미디어 시스템 설정에 따라 메시지가 표시될 수 있습니다 . 화면 안내에 따라 작동하십시오 .
- [Wi-Fi]를 켜면 사용 가능한 주변 네트워크가 표시됩니다 .

4 메인 영역의 [사용 가능 네트워크]에서 연결할 네트워크를 터치하십시오 .

- 두 개 이상의 MAC 주소가 동일한 네트워크를 공유하는 경우 네트워크 이름이 중복으로 표시될 수 있습니다 .
- 최대 30 개의 네트워크를 표시할 수 있습니다 . 목록은 6 초마다 자동으로 업데이트됩니다 .
- 동일한 네트워크 이름 (네트워크 SSID) 을 사용하는 장치가 있을 경우 사용할 장치를 식별할 수 없습니다 . 여러 장치를 사용하는 경우 다른 네트워크 이름 (네트워크 SSID) 을 사용하십시오 .
- 주행 중에는 선택할 수 없습니다 .
- 네트워크 세부정보를 확인하려면 해당 네트워크의 [i] 를 터치하십시오 .

5 이 네트워크에 해당하는 비밀번호를 입력하십시오 .

- 비밀번호가 설정되어 있지 않으면 네트워크 선택 후 연결됩니다 .
- 자동 연결 설정이 켜진 상태에서 네트워크가 감지되면 자동으로 연결됩니다 .

-
- 네트워크 연결 기록은 최대 20 개까지 유지되며, 새 항목 저장 시 가장 오래된 항목을 삭제합니다 .

Wi-Fi® 연결 끊기

Wi-Fi® 기능을 끄면 Wi-Fi® 연결을 끊을 수 있습니다 .

- 1 메인 메뉴에서 [⚙] 를 터치하십시오 .
- 2 서브 메뉴의 [데이터 및 Wi-Fi] 를 터치하십시오 .
- 3 메인 영역의 [Wi-Fi] 를 OFF 로 설정하십시오 .

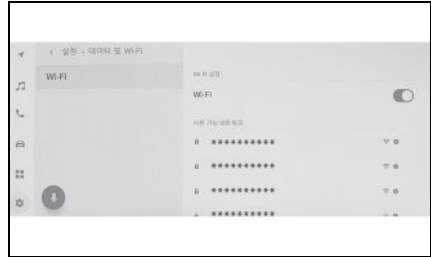

Apple CarPlay 및 Android Auto 사용 시 주의사항

Apple CarPlay 및 Android Auto 를 사용하면 지도, 전화 및 음악 애플리케이션과 같은 일부 애플리케이션을 멀티미디어 시스템에서 사용할 수 있습니다. Apple CarPlay 또는 Android Auto 에 연결되어 있는 동안 지원되는 애플리케이션이 표시됩니다. Apple CarPlay 또는 Android Auto 를 사용할 때는 다음 정보에 특히 주의하십시오.

차량에서 Android Auto 를 사용하려면 Google Play Store ™에서 Android Auto 앱을 설치하십시오.

● 호환 장치

Apple CarPlay 를 지원하는 Apple iPhone 장치 (iOS Ver. 13.3 이상)

지원되는 장치는

<https://www.apple.com/ios/carplay/> 를 확인하십시오.*

Android Auto 를 지원하는 Android ™ 장치

지원되는 장치는

<https://www.android.com/auto/> 를 확인하십시오.*

*: 작동은 보장되지 않습니다.



경고

- 안전을 위하여 운전자는 차량 운전 중에 스마트폰을 직접 작동하지 마십시오.



주의

- 차량에 스마트폰을 두고 내리지 마십시오. 차량 내부가 뜨거워지면 스마트폰이 오작동할 수 있습니다.
 - 연결된 상태에서 스마트폰을 누르거나 불필요한 압력을 가하지 마십시오. 스마트폰 또는 포트가 손상될 수 있습니다.
 - USB C 타입 포트에 이물질이 없도록 하십시오. 스마트폰 또는 포트가 손상될 수 있습니다.
-
- USB 연결은 핸드폰 제조사에서 제공하는 데이터 USB C 타입 케이블을 사용하십시오.
 - 일부 시스템 버튼 기능은 Apple CarPlay 또는 Android Auto 에 연결되어 있는 동안 변경됩니다.
 - Apple CarPlay 및 Android Auto 를 통해 연결하면 Bluetooth® 오디오 및 전화와 같은 일부 관련 기능은 Apple CarPlay/Android Auto 에서 관리합니다.
 - Apple CarPlay 가 무선으로 연결된 상태에서는 멀티미디어 시스템에서 Bluetooth® 기능을 사용할 수 없습니다.
 - Miracast® 를 사용하는 동안 Apple CarPlay 또는 Android Auto 를 시작하면 Miracast® 가 중지될 수 있습니다.
 - 안내 음량은 [사운드 및 미디어] 설정 화면에서 변경할 수 있습니다. (→ P.38) 오디오 시스템 볼륨 조절을 사용하여 변경할 수도 있습니다. (→ P.20)
 - 장치의 Apple CarPlay 또는 Android Auto 가 연결된 상태에서는 다른 장치의 Apple CarPlay 또는 Android Auto 를 사용할 수 없습니다.
 - Apple CarPlay/Android Auto 는 Apple Inc/Google LLC 에서 개발한 애플리케이션입니다. 연결된 장치의 운영 체제, 하드웨어 및 소프트웨어에 따라, 또는 Apple CarPlay/Android Auto 사양의 변경으로 인해 그 기능과 서비스가 사전 고지 없이 종료되거나 변경될 수 있습니다.

- Apple CarPlay 또는 Android Auto 를 지원하는 애플리케이션은 해당 웹사이트를 참조하십시오 .
- Apple CarPlay 또는 Android Auto 를 사용하는 동안 위치 및 차량 속도와 같은 차량 및 사용자 정보는 애플리케이션 판매자 및 통신 사업자와 공유됩니다 .
- 애플리케이션을 다운로드하고 사용하면 해당 사용 약관에 동의하는 것입니다 .
- 데이터는 인터넷을 통해 전송되며 요금이 발생할 수 있습니다 . 데이터 요금에 대한 정보는 핸드폰 통신 사업자에 문의하십시오 .
- 애플리케이션에 따라 음악 재생을 포함한 일부 기능이 제한될 수 있습니다 .
- 각 기능은 해당 회사에서 제공하는 애플리케이션으로 사전 예고 없이 변경 또는 중단될 수 있습니다 . 자세한 내용은 해당 기능의 웹사이트를 참조하십시오 .
- 차량의 내비게이션 시스템을 사용하여 경로 안내 중에 Apple CarPlay 또는 Android Auto 지도 앱을 사용하여 새로운 경로를 설정할 경우 , 차량의 내비게이션 시스템을 통한 경로 안내가 중지됩니다 . 경로 안내 중 Apple CarPlay 또는 Android Auto 지도 앱을 사용 중이고 차량의 내비게이션을 사용하여 새로운 경로를 설정하면 Apple CarPlay 또는 Android Auto 지도 앱을 통한 경로 안내가 중지됩니다 .
- Apple CarPlay 를 통해 연결된 장치는 Bluetooth® 기능을 사용할 수 없습니다 .
- Android Auto 를 통해 연결된 장치는 핸드프리 통화 이외의 Bluetooth® 기능을 사용할 수 없습니다 .
- USB 연결 시 , USB C 타입 케이블이 분리되면 Apple CarPlay 또는 Android Auto가 작동을 멈춥니다 . 오디오 출력이 중지되고 화면이 멀티미디어 시스템 화면으로 전환됩니다 .
- Android Auto 연결이 끊어져도 전화가 계속 연결되어 있기 때문에 핸드프리 전화 시스템을 사용할 수 있습니다 .

등록되지 않은 스마트폰으로 Apple CarPlay 사용

Apple CarPlay 는 등록되지 않은 스마트폰을 멀티미디어 시스템에 연결하여 사용할 수 있습니다 . 등록된 스마트폰의 경우 절차가 다릅니다 . (→ P.68)

USB 연결로 Apple CarPlay 사용하기

Apple CarPlay 는 데이터 USB C 타입 케이블을 사용하여 멀티미디어 시스템에 스마트폰을 연결하여 사용할 수 있습니다 .

- 1 스마트폰의 설정 메뉴에서 Siri 를 활성화하십시오 .
- 2 스마트폰을 USB C 타입 포트에 연결하십시오 . (→ P.22)

- Apple CarPlay 홈 화면이 표시됩니다 .
- 연결된 스마트폰에 따라 원래 화면으로 돌아오는 데 약 3~6 초가 소요될 수 있습니다 .
- 스마트폰 화면에 안내가 표시되면 해당 작동 지침을 따르십시오 .

3 Apple CarPlay 를 작동하십시오 .

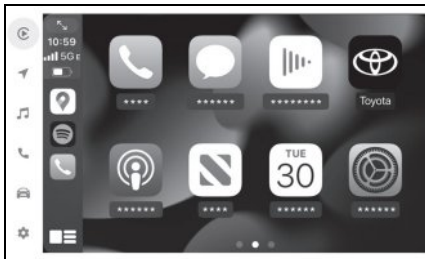

- Apple CarPlay 를 지원하는 iPhone 애플리케이션은 애플리케이션을 터치하여 사용할 수 있습니다 .

메인 메뉴를 표시하려면 안쪽을 가리키는 두 개의 화살표가 있는 아이콘을 터치하십시오 .

메인 메뉴를 숨기려면 바깥쪽을 가리키는 두 개의 화살표가 있는 아이콘을 터치하십시오 .



멀티미디어 시스템 화면을 표시합니다 .

Apple CarPlay 홈 화면을 다시 표시하려면 메인 메뉴에서 [C] 를 터치하십시오 .



화면 디스플레이를 전환합니다 .

길게 터치하면 Siri 가 시작됩니다 .

- Apple CarPlay 가 연결된 상태에서 Siri 를 시작하려면 스티어링의 [Siri] 스위치를 길게 누르십시오 . 취소하려면 스티어링의 [Siri] 스위치를 짧게 누르십시오 .
- USB 연결을 통해 등록할 때 스마트폰에서 무선 연결을 사용하도록 설정하면 다음 시도에서 장치를 무선으로 연결할 수 있습니다 .

무선 연결로 Apple CarPlay 사용하기

Apple CarPlay 는 차량의 무선 연결 기능을 사용하여 멀티미디어 시스템에 무선으로 연결할 수 있습니다 .

- 1 스마트폰의 설정 메뉴에서 Siri 를 활성화하십시오 .
- 2 메인 메뉴에서 [⚙] 를 터치하십시오 .
- 3 [Bluetooth 및 장치 설정] 을 터치하십시오 .
- 멀티미디어 시스템에 등록된 스마트폰이 없는 경우 장치 검색 화면이 표시됩니다 . 5 단계를 진행하십시오 .
- 4 [다른 장치 추가] 를 터치하십시오 .
- 5 [찾지 못한 경우] 를 터치하십시오 .
- 6 등록할 스마트폰을 선택하십시오 .
- 7 표시된 PIN 코드가 스마트폰에 표시된 PIN 코드와 일치하는지 확인한 다음 [확인] 을 터치하십시오 .
- 화면의 안내에 따라 작동하십시오 .
- 8 Apple CarPlay 설정이 표시되면 [예] 를 터치하십시오 .
- Apple CarPlay 홈 화면이 표시됩니다 .
- 연결된 스마트폰에 따라 원래 화면으로 돌아오는 데 약 3~6 초가 소요될 수 있습니다 .
- 작동 실패 화면이 표시되면 화면의 작동 지침을 따르십시오 .
- 스마트폰 화면에 안내가 표시되면 해당 작동 지침을 따르십시오 .

9 Apple CarPlay 를 작동하십시오 .

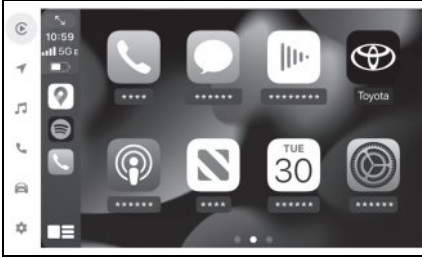

- Apple CarPlay 를 지원하는 iPhone 애플리케이션은 애플리케이션을 터치하여 사용할 수 있습니다 .

메인 메뉴를 표시하려면 안쪽을 가리키는 두 개의 화살표가 있는 아이콘을 터치하십시오 .

메인 메뉴를 숨기려면 바깥쪽을 가리키는 두 개의 화살표가 있는 아이콘을 터치하십시오 .



멀티미디어 시스템 화면을 표시합니다 .

Apple CarPlay 홈 화면을 다시 표시하려면 메인 메뉴에서 [C] 를 터치하십시오 .



화면 디스플레이를 전환합니다 .

길게 터치하면 Siri 가 시작됩니다 .

- Apple CarPlay 가 연결된 상태에서 Siri 를 시작하려면 스티어링의 [Siri] 스위치를 길게 누르십시오 . 취소하려면 스티어링의 [Siri] 스위치를 짧게 누르십시오 .

등록된 스마트폰으로 Apple CarPlay 사용

Apple CarPlay 는 등록된 스마트폰을 멀티미디어 시스템에 연결하여 사용할 수 있습니다 . 등록되지 않은 스마트폰의 경우 절차가 다릅니다 . (→ P.66)

USB 연결로 Apple CarPlay 사용하기

Apple CarPlay 는 데이터 USB C 타입 케이블을 사용하여 멀티미디어 시스템에 스마트폰을 연결하여 사용할 수 있습니다 .

- 귀하의 스마트폰이 멀티미디어 시스템에 연결되어 있는지 확인하십시오 .

1 스마트폰의 설정 메뉴에서 Siri 를 활성화하십시오 .

2 스마트폰을 USB C 타입 포트에 연결하십시오 . (→ P.22)

- Apple CarPlay 홈 화면이 표시됩니다 .
- 연결된 스마트폰에 따라 원래 화면으로 돌아오는 데 약 3~6 초가 소요될 수 있습니다 .
- 작동 실패 화면이 표시되면 화면의 작동 지침을 따르십시오 .
- 스마트폰 화면에 안내가 표시되면 해당 작동 지침을 따르십시오 .
- Apple CarPlay 홈 화면이 표시되지 않으면 다음을 확인하십시오 .

- 메인 메뉴에서 [] 를 터치하십시오 .
- 메인 메뉴의 [] 가 표시되지 않는 경우 Apple CarPlay 를 사용할 스마트폰을 선택하고 [**Apple CarPlay 용**] 을 ON 으로 설정하십시오 . (→ P.45) 화면의 안내에 따라 작업을 수행하십시오 .

3 Apple CarPlay 를 작동하십시오 .

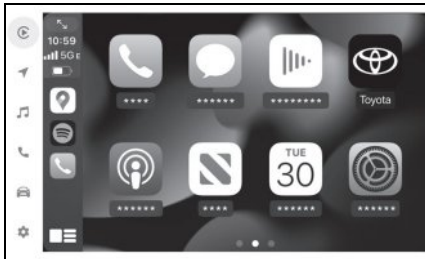

- Apple CarPlay 를 지원하는 iPhone 애플리케이션은 애플리케이션을 터치하여 사용할 수 있습니다 .

메인 메뉴를 표시하려면 안쪽을 가리키는 두 개의 화살표가 있는 아이콘을 터치하십시오 .

메인 메뉴를 숨기려면 바깥쪽을 가리키는 두 개의 화살표가 있는 아이콘을 터치하십시오 .



멀티미디어 시스템 화면을 표시합니다 .



Apple CarPlay 홈 화면을 다시 표시하려면

메인 메뉴에서 [] 를 터치하십시오 .



화면 디스플레이를 전환합니다 .

길게 터치하면 Siri 가 시작됩니다 .

- Apple CarPlay 가 연결된 상태에서 Siri 를 시작하려면 스티어링의 [] 스위치를 길게 누르십시오 . 취소하려면 스티어링의 [] 스위치를 짧게 누르십시오 .

무선 연결로 Apple CarPlay 사용하기

Apple CarPlay 는 차량의 무선 연결 기능을 사용하여 멀티미디어 시스템에 무선으로 연결할 수 있습니다 .

- 귀하의 스마트폰이 멀티미디어 시스템에 연결되어 있는지 확인하십시오 .
- 1 스마트폰의 설정 메뉴에서 Siri 를 활성화하십시오 .
 - 2 메인 메뉴에서 [] 를 터치하십시오 .
 - 3 [Bluetooth 및 장치 설정] 을 터치하십시오 .
 - 4 Apple CarPlay 를 사용할 스마트폰을 선택하고 [Apple CarPlay 용] 을 ON 으로 설정하십시오 .
- 화면의 안내에 따라 작업을 수행하십시오 .
 - Apple CarPlay 홈 화면이 표시됩니다 .
 - 연결된 스마트폰에 따라 원래 화면으로 돌아오는 데 약 3~6 초가 소요될 수 있습니다 .
 - 작동 실패 화면이 표시되면 화면의 작동 지침을 따르십시오 .
 - 스마트폰 화면에 안내가 표시되면 해당 작동 지침을 따르십시오 .
 - Apple CarPlay 홈 화면이 표시되지 않을 경우, 메인 메뉴에서 [] 를 터치하십시오 .

5 Apple CarPlay 를 작동하십시오 .

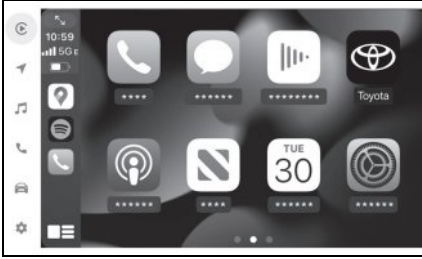

- Apple CarPlay 를 지원하는 iPhone 애플리케이션은 애플리케이션을 터치하여 사용할 수 있습니다 .

메인 메뉴를 표시하려면 안쪽을 가리키는 두 개의 화살표가 있는 아이콘을 터치하십시오 .

메인 메뉴를 숨기려면 바깥쪽을 가리키는 두 개의 화살표가 있는 아이콘을 터치하십시오 .



멀티미디어 시스템 화면을 표시합니다 .

Apple CarPlay 홈 화면을 다시 표시하려면 메인 메뉴에서 [C] 를 터치하십시오 .



화면 디스플레이를 전환합니다 .

길게 터치하면 Siri 가 시작됩니다 .

- Apple CarPlay 가 연결된 상태에서 Siri 를 시작하려면 스티어링의 [Siri] 스위치를 길게 누르십시오 . 취소하려면 스티어링의 [Siri] 스위치를 짧게 누르십시오 .

Android Auto 사용

Android Auto 는 데이터 USB C 타입 케이블을 사용하여 스마트폰을 멀티미디어 시스템에 연결하여 사용할 수 있습니다 .

1 연결 중인 스마트폰에 Android Auto 애플리케이션이 설치되어 있는지 확인하십시오 .

2 스마트폰을 USB C 타입 포트에 연결하십시오 . (→ P.22)

- Android Auto 홈 화면이 표시됩니다 .
- 연결된 스마트폰에 따라 원래 화면으로 돌아오는 데 약 3~6 초가 소요될 수 있습니다 .
- 작동 실패 화면이 표시되면 화면의 작동 지침을 따르십시오 .
- 스마트폰 화면에 안내가 표시되면 해당 작동 지침을 따르십시오 .
- Android Auto 홈 화면이 표시되지 않으면 다음을 확인하십시오 .
- 메인 메뉴에서 [▲] 를 터치하십시오 .
- 메인 메뉴의 [▲] 가 표시되지 않는 경우 Android Auto 를 사용할 스마트폰을 선택하고 [Android Auto 용] 을 ON 으로 설정하십시오 . (→ P.45)

3 Android Auto 를 작동하십시오 .

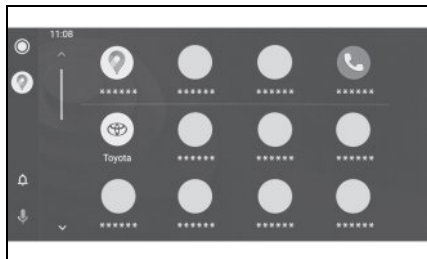

- Android Auto 를 지원하는 애플리케이션을 터치하여 사용할 수 있습니다 .

[]



멀티미디어 시스템 화면을 표시합니다 .

Android Auto 홈 화면을 다시 표시하려면 ,

메인 메뉴의 [] 를 터치하십시오 .

[]

Google Assistant ™를 시작합니다 .

-
- Android Auto 가 연결된 상태에서 스티어링의 [] 스위치를 길게 누르면 Google Assistant ™가 실행됩니다 . 취소하려면 스티어링의 [] 스위치를 짧게 누르십시오 .

Apple CarPlay 또는 Android Auto 가 오작동할 수 있는 경우

Apple CarPlay 또는 Android Auto 에 이상이 있을 경우 먼저 다음 표를 확인하십시오 .

증상	해결 방법
<p>Apple CarPlay 또는 Android Auto 가 시작되지 않습니다 .</p>	<p>연결 중인 스마트폰이 Apple CarPlay 또는 Android Auto 를 지원하는지 확인하십시오 .</p> <p>스마트폰에서 Apple CarPlay 또는 Android Auto 가 활성화되어 있는지 확인하십시오 .</p> <p>연결 중인 스마트폰에 Android Auto 애플리케이션이 설치되어 있는지 확인하십시오 .</p> <p>자세한 내용은 다음 URL 을 참조하십시오 .</p> <ul style="list-style-type: none"> • Apple CarPlay: https://www.apple.com/ios/carplay/ • Android Auto: https://www.android.com/auto/ <p>멀티미디어 시스템에서 등록된 스마트폰의 Apple CarPlay 또는 Android Auto 기능이 켜져 있는지 확인하십시오 . (→ P.45)</p>

증상	해결 방법
<p>Apple CarPlay 또는 Android Auto 가 시작되지 않습니다 .</p>	<p>USB C 타입 케이블로 연결할 경우 USB C 타입 케이블이 스마트폰과 USB C 타입 포트에 제대로 연결되어 있는지 확인하십시오 . 스마트폰을 USB C 타입 포트에 연결하십시오 . USB 허브를 사용하지 마십시오 . (→ P.22)</p> <p>Apple CarPlay 와 Android Auto 를 연결하는 데 올바른 USB C 타입 포트가 사용되었는지 확인하십시오 . 충전 전용 USB C 타입 포트는 스마트폰 앱에 사용할 수 없습니다 .</p> <p>Apple CarPlay 무선 연결의 경우 다음 항목을 확인하십시오 .</p> <ul style="list-style-type: none"> • 스마트폰이 Bluetooth® 를 통해 멀티미디어 시스템에 연결될 수 있는지 확인하십시오 . • 스마트폰이 Wi-Fi® 를 사용할 수 있도록 설정되었는지 확인하십시오 . <p>Apple CarPlay 의 경우 : 사용 중인 라이트닝 케이블이 Apple 인증을 받았는지 확인하십시오 .</p> <p>Siri 가 활성화되어 있는지 확인하십시오 .</p> <p>충전 전용 USB C 타입 케이블로는 스마트폰 연동 기능을 사용할 수 없습니다 .</p> <p>데이터를 전송할 수 있는 케이블을 사용하십시오 . 일부 케이블은 지원되지 않을 수 있습니다 .</p> <p>권장 USB C 타입 케이블 요건은 다음과 같습니다 .</p> <ul style="list-style-type: none"> • iPhone: 공식 Apple USB C 타입 케이블 또는 Apple MFi 인증을 받은 USB C 타입 케이블을 사용하십시오 . • Android: 1.8m 이하의 케이블을 사용하고 연장 케이블은 사용하지 마십시오 . • USB 로고  가 표시된 케이블을 사용하십시오 . <p>이전에는 스마트폰 연결 기능이 작동했지만 더 이상 작동하지 않는 경우 USB C 타입 케이블을 교체하면 문제가 해결될 수 있습니다 .</p> <p>위 사항을 모두 확인한 후 , Apple CarPlay 또는 Android Auto 를 연결하십시오 .</p>

증상	해결 방법
Apple CarPlay/Android Auto 연결이 설정되어 동영상 재생할 경우, 비디오는 표시되지 않고 시스템을 통해 오디오만 출력됩니다 .	시스템이 Apple CarPlay/Android Auto 를 통해 비디오를 재생하도록 설계되지 않았으므로 이것은 오작동이 아닙니다 .
오디오가 출력되지 않습니다 .	멀티미디어 시스템의 볼륨이 음소거되었거나 너무 낮게 설정되어 있습니다 . 멀티미디어 시스템의 볼륨을 높이십시오 .
	Apple CarPlay 에는 Apple 지원 앱이 사용되고 Android Auto 에는 Google ™ 지원 앱이 사용되는지 확인하십시오 . 웹 브라우저에서 음악을 재생하면 오디오가 출력되지 않거나 부적절하게 출력됩니다 .
화면이 깜박거리고 오디오가 시끄럽습니다 .	멀티미디어 시스템에 연결된 USB C 타입 케이블이 손상되었는지 확인하십시오 . USB C 타입 케이블의 내부 손상 여부를 확인하려면 스마트폰을 PC 와 같은 다른 시스템에 연결한 후 충전이 시작되고 시스템에서 인식되는지 확인하십시오 .
	USB C 타입 케이블을 다른 케이블로 교체하십시오 .
Apple CarPlay 지도 앱을 사용하여 지도 표시를 확대하거나 축소할 수 없습니다 .	Apple CarPlay 지도 앱에서는 핀치 작동이 지원되지 않습니다 .
Apple CarPlay 화면은 중앙에 표시되며 전체 화면으로 채워지지 않습니다 .	전체 화면 표시는 iOS Ver. 10 이상에서 지원됩니다 . 최신 iOS 버전으로 업데이트하십시오 .
Apple CarPlay 음악 앱 재생 중에 iPhone 에서 Apple CarPlay* 와 호환되지 않는 앱을 시작하고 오디오를 출력한 다음 멀티미디어 시스템에서 볼륨을 변경하면 호환되지 않는 애플리케이션의 오디오가 중지되고 시스템이 원래 음악 애플리케이션에서 재생을 다시 시작합니다 .	이 작동은 멀티미디어 시스템의 사양에 따른 것으로 고장이 아닙니다 .

증상	해결 방법
멀티미디어 시스템 (예 : FM) 에서 오디오를 재생하는 동안 Apple CarPlay*와 호환되지 않는 앱에서 인터럽트 오디오가 출력되면 시스템은 원래 오디오 소스로 돌아가지 않습니다 .	이 작동은 멀티미디어 시스템의 사양에 따른 것으로 고장이 아닙니다 . 수동으로 오디오 소스를 변경하십시오 . 또는 , Apple CarPlay 와 호환되지 않는 앱을 사용하지 마십시오* . 일부 내비게이션 앱은 iOS 12 부터 호환됩니다 . iOS 및 앱을 최신 버전으로 업데이트하십시오 .
Apple CarPlay 를 사용하는 동안 멀티인포메이션 디스플레이에 경로 안내 화살표와 턴바이턴 내비게이션이 표시되지 않습니다 .	멀티 인포메이션 디스플레이에 표시된 사양 또는 사용 중인 지도 애플리케이션에 따라 이 기능이 표시되지 않을 수 있습니다 .
Android Auto 를 사용하는 동안 멀티인포메이션 디스플레이에 경로 안내 화살표가 표시되지 않습니다 .	
Android Auto 를 사용하는 동안 멀티인포메이션 디스플레이와 시스템 디스플레이에 턴바이턴 내비게이션이 표시되지 않습니다 .	이 기능으로 이러한 항목을 표시할 수 없으므로 이것은 오작동이 아닙니다 .
Android Auto 사용 중에 차량 스피커에서 핸드프리 통화 오디오가 들리지 않습니다 .	통화를 종료하십시오 . 스마트폰에서 USB C 타입 케이블을 분리하고 핸드프리 통화를 시도하십시오 . 이제 오디오가 들리는지 확인하십시오 .
	멀티미디어 시스템의 볼륨을 높이고 핸드프리 통화 오디오가 들리는지 확인하십시오 . 다른 스마트폰을 사용해 보십시오 . 이제 오디오가 들리는지 확인하십시오 .
Android Auto 가 중지된 후 전화가 연결되었습니다 .	이 작동은 멀티미디어 시스템 사양에 따른 것으로 오작동이 아닙니다 .

*: Apple CarPlay 와 호환되지 않는 앱은 iPhone 에 설치된 앱에서 Apple CarPlay 화면의 앱 목록에 표시되지 않습니다 .

4-1. 라디오 작동

라디오 듣기.....	78
라디오 안테나의 취급.....	80

4-2. USB 플래시 드라이브 작동

USB 플래시 드라이브 재생 시 사전 경고사항.....	81
USB 플래시 드라이브에서 음악 파일 재생.....	83
USB 플래시 드라이브에서 비디오 파일 재생.....	85

4-3. iPod/iPhone 작동

iPod/iPhone 재생 시 사전 경고사항.....	88
iPod/iPhone의 재생.....	89

4-4. Apple CarPlay 작동

Apple CarPlay 재생 시 사전 경고 사항.....	91
Apple CarPlay 재생.....	92

4-5. Android Auto 작동

Android Auto 재생 시 사전 경고사항.....	94
Android Auto 재생.....	95

4-6. Bluetooth® 오디오 작동

Bluetooth® 오디오 재생 사전 경고사항.....	97
Bluetooth® 오디오 재생.....	98

4-7. Miracast® 작동

Miracast® 재생 시 사전 경고사항	100
Miracast® 호환 가능한 장치 연결	100
Miracast® 재생.....	101

라디오 듣기

원하는 주파수로 전환하고 라디오를 들으십시오 .

- 스테레오 방송이 수신되면 방송은 자동으로 스테레오 방송으로 전환됩니다 .
- 신호가 약해질 경우 , 잡음 발생으로 미약 신호가 방해받아 라디오 채널 분리량이 감소됩니다 . 신호가 너무 약해질 경우 , 라디오 스위치를 스테레오에서 모노 수신으로 전환하십시오 .

1 메인 메뉴에서 [] 를 터치하십시오 .

2 [소스] 를 터치하십시오 .

3 [AM] 또는 [FM] 을 터치하십시오 .

4 필요에 따라 방송국 선택 방법을 선택하십시오 .

[프리셋] : 프리셋에 등록된 방송국에서 방송국을 선택합니다 .

[직접 조정] : 숫자 키패드로 주파수를 입력하여 방송국을 선택합니다 .

5 필요에 따라 수신 중인 라디오를 작동하십시오 .

- 화면에서 작동 수행

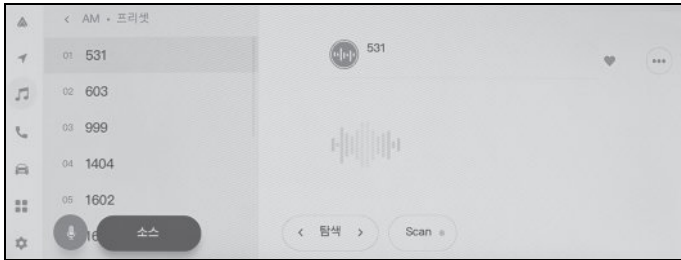

[탐색] : [<] 또는 [>] 를 터치하면 해당 위치에서 가장 가까운 수신 감도의 방송국이 자동 선택됩니다 . 사용 가능한 라디오 신호가 있는 다음 주파수로 건너뛰려면 길게 터치하십시오 . 해제되면 해당 위치에 가장 가까운 수신 감도를 가진 방송국이 자동으로 선택됩니다 .

[Scan] : 자동으로 더 높은 주파수로 이동하면서 방송국을 검색합니다 .

방송국이 수신되면 약 5 초 동안 모니터링할 수 있습니다 . 이 방송국을 계속 들으려면 터치하십시오 .

[] : 수신한 방송국을 프리셋에 등록합니다 .

등록 완료 시 취소하려면 터치하십시오 .

[] : 설정 가능한 항목을 표시합니다 . (→ P.42)

서브 메뉴의 프리셋 버튼 : 선택한 방송국을 수신합니다 .

- 스티어링 스위치로 작동

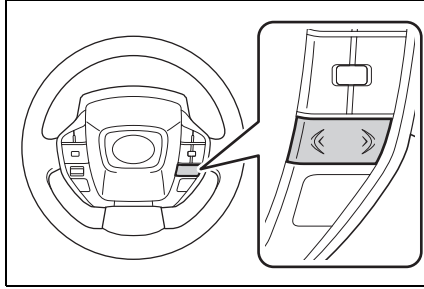

[<]/[>] 스위치

“ 프리셋 ” 화면에서 선택 시, 프리셋 버튼에 등록된 주파수 또는 방송국을 순서대로 전환합니다.

“ 직접 조정 ” 화면에서 선택 시, 해당 위치에서 가장 가까운 수신 감도의 방송국이 자동 선택됩니다.

라디오 안테나의 취급

무선 신호를 수신하는 안테나는 리어 윈도우 글래스와 리어 루프에 내장되어 있습니다.



주 의

- 내장된 안테나가 있는 유리 (내부)는 젓은 천으로 전선 방향을 따라 부드럽게 닦으십시오. 안테나가 손상될 수 있으므로 유리 세정제나 기타 세제를 사용하지 마십시오.
- 리어 윈도우 글래스의 안테나선에 다음과 같은 것을 부착하지 마십시오. 수신 감도가 떨어지거나 노이즈가 발생할 수 있습니다.
 - 금속을 함유한 윈도우 필름
 - 기타 금속 물체 (예 : 토요타 제조부품 이외의 안테나)

USB 플래시 드라이브 재생 시 사전 경고사항

USB 플래시 드라이브 재생에 대한 다음 정보에 특히 주의하십시오. 멀티미디어 시스템에서 사용할 수 있는 USB 메모리 장치는 “사용 가능한 미디어에 대한 정보”를 참조하십시오. (→ P.140)

- 재생 중 USB 플래시 드라이브를 분리하거나 연결된 장치를 분리하면 잡음이 발생할 수 있습니다.
- USB 플래시 드라이브가 연결되고 소스가 다른 소스에서 USB 플래시 드라이브로 전환되면 드라이브의 첫 번째 파일이 재생됩니다. 동일한 USB 플래시 드라이브 (내용 변경 없음)를 다시 삽입하면 이전에 재생한 곡부터 재생이 시작됩니다.
- 지원되지 않는 형식의 파일을 읽으면 작동에 영향을 줄 수 있습니다. (→ P.140)
- USB 허브를 사용하여 여러 장치를 연결하는 경우 첫 번째로 인식되는 장치 이외의 장치는 사용할 수 없습니다.

경고

- 안전을 위하여 운전자는 차량 운전 중에 USB 플래시 드라이브를 작동하지 마십시오.

주의

- 차량에 USB 플래시 드라이브를 두고 내리지 마십시오. 차량 내부가 뜨거워지면 USB 플래시 드라이브가 오작동할 수 있습니다.

- 연결된 USB 플래시 드라이브를 누르거나 불필요한 압력을 가하지 마십시오. USB 플래시 드라이브 또는 포트가 손상될 수 있습니다.
- 포트에 이물질이 없도록 하십시오. USB 플래시 드라이브 또는 포트가 손상될 수 있습니다.

MP3/WMA/AAC/WAV/FLAC/ALAC/Ogg Vorbis 의 재생

MP3/WMA/AAC/WAV/FLAC/ALAC/Ogg Vorbis 파일이 저장된 USB 플래시 드라이브가 연결되면 먼저 USB 플래시 드라이브의 모든 파일을 확인합니다. (→ P.145)

USB 플래시 드라이브에 MP3/WMA/AAC/WAV/FLAC/ALAC/Ogg Vorbis 파일 이외의 파일과 불필요한 폴더를 기록하지 않는 것이 좋습니다. 이렇게 하면 USB 플래시 드라이브 검색이 빠르게 완료됩니다.

- 프리웨어와 같은 많은 종류의 인코더 소프트웨어는 MP3/WMA/AAC/WAV/FLAC/ALAC/Ogg Vorbis 용으로 시장에 출시되어 있습니다. 인코더 상태 또는 파일 형식에 따라 재생 시작 시 음질 저하 또는 노이즈가 발생하거나 재생이 불가능할 수 있습니다.

주의

- 파일에 잘못된 확장자를 추가하지 마십시오. 파일 내용과 일치하지 않는 확장자를 파일에 추가하면 파일이 잘못 인식되고 재생될 수 있습니다. 스피커를 손상시킬 수 있는 큰 소음이 출력됩니다.



주 의

잘못된 예 :

- MP3 가 아닌 파일에 “.mp3” 확장자 추가
- WMA 가 아닌 파일에 “.wma” 확장자 추가

USB 플래시 드라이브에서 음악 파일 재생

USB C 타입 포트에 연결된 USB 플래시 드라이브의 음악 파일을 재생하여 음악을 감상하십시오. USB 플래시 드라이브가 연결되면 소스 선택 화면에 장치 이름과 함께 버튼이 표시됩니다. 일부 장치에서는 표시되지 않을 수 있습니다.

USB 플래시 드라이브를 연결하십시오. (→ P.22)

- 1 메인 메뉴에서 [] 를 터치하십시오.
- 2 [소스] 를 터치하십시오.
- 3 장치명 또는 [USB] 를 터치하십시오.

USB 플래시 드라이브에 비디오 파일이 없으면 5 단계로 이동하십시오.

- 4 [음악] 을 터치하십시오.
- 5 재생 중인 USB 플래시 드라이브를 필요에 따라 작동하십시오.
 - 화면에서 작동하기

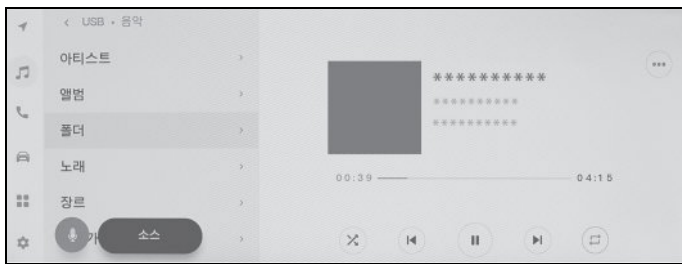

[] : 랜덤 재생을 수행합니다.

이것을 터치할 때마다 모드는 모든 파일 또는 트랙의 랜덤 재생, 랜덤 재생 취소, 현재 재생 중인 폴더 또는 앨범의 랜덤 재생 사이에서 전환됩니다.

[] : 현재 재생 중인 파일이나 트랙을 처음부터 재생합니다.

파일이나 트랙이 시작되면 이전 파일이나 트랙이 처음부터 재생됩니다.

빠르게 되돌아가기를 하려면 길게 터치하십시오. 손을 떼면 해당 위치에서 재생이 시작됩니다.

[] : 재생을 일시정지 합니다.

[] : 재생합니다.

[▶]: 파일 또는 트랙을 전환합니다.

빨리 앞으로가기를 하려면 길게 터치하십시오. 손을 떼면 해당 위치에서 재생이 시작됩니다.

[◻]: 반복 재생을 수행합니다. 터치할 때마다 현재 재생 중인 파일 또는 트랙 반복, 현재 재생 중인 폴더 또는 앨범 반복 재생, 모든 파일 또는 트랙 반복 재생에서 모드가 전환됩니다.

[⋮]: 설정 가능한 항목을 표시합니다. (→ P.42)

서브 메뉴의 목록: 다음 조건에서 트랙을 선택하십시오.

- [**아티스트**]: 아티스트 이름으로 트랙을 선택하십시오.
- [**앨범**]: 앨범 이름에서 트랙을 선택하십시오.
- [**폴더**]: 폴더 이름에서 트랙을 선택하십시오.
- [**노래**]: 노래 제목에서 트랙을 선택하십시오.
- [**장르**]: 장르에서 트랙을 선택하십시오.
- [**작곡가**]: 작곡가 이름에서 트랙을 선택하십시오.
- 스티어링 스위치로 작동

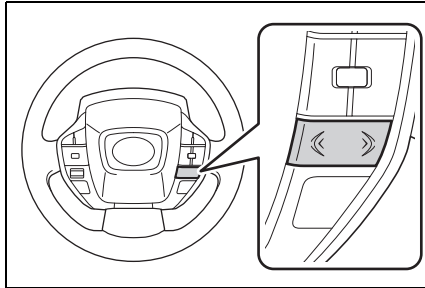

[<]/[>] 스위치

파일 또는 트랙을 전환합니다.

빨리가기 또는 빨리 되감기를 하려면 길게 누르십시오. 손을 떼면 해당 위치에서 재생이 시작됩니다.

USB 플래시 드라이브에서 비디오 파일 재생

USB C 타입 포트에 연결된 USB 플래시 드라이브의 비디오 파일을 재생하여 음악과 비디오를 감상하십시오. USB 플래시 드라이브가 연결되면 소스 선택 화면에 장치 이름과 함께 버튼이 표시됩니다. 일부 장치에서는 표시되지 않을 수 있습니다.

USB 플래시 드라이브를 연결하십시오. (→ P.22)

- 1 메인 메뉴에서 [🎵] 를 터치하십시오.
- 2 [소스] 를 터치하십시오.
- 3 장치명 또는 [USB] 를 터치하십시오.
- 4 [동영상] 을 터치하십시오.
- 5 재생 중인 USB 플래시 드라이브를 필요에 따라 작동하십시오.

● 전체 화면 표시 중 작동

작동 버튼을 표시하려면 화면을 터치하십시오.

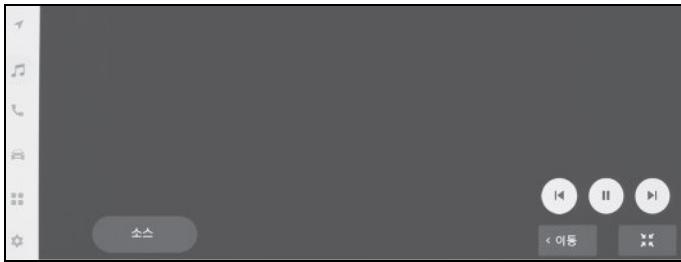

[⏮]: 현재 재생 중인 파일을 처음부터 재생합니다. 파일이 시작되면 이전 파일이 처음부터 재생됩니다.

비디오를 빠르게 되감기 하려면 길게 터치하십시오. 손을 떼면 해당 위치에서 재생이 시작됩니다.

[⏸]: 비디오 재생을 일시정지 합니다.

[▶]: 비디오를 재생합니다.

[⏭]: 파일을 전환합니다.

비디오를 빨리가기 하려면 길게 터치하십시오. 손을 떼면 해당 위치에서 재생이 시작됩니다. 슬로우 재생을 수행하려면 비디오가 일시 중지된 상태에서 길게 터치하십시오.

[이동]: 작동 버튼을 이동합니다 .

작동 버튼이 겹쳐 영상이 잘 안보일 경우 작동 버튼을 이동하십시오 .

[]: 작동 화면이 표시됩니다 .

- 작동 화면에서 작동하기

작동 화면을 표시하려면 전체 화면 디스플레이에서 [] 를 터치하십시오 .



[]: 현재 재생 중인 파일을 처음부터 재생합니다 . 파일이 시작되면 이전 파일이 처음부터 재생됩니다 .

비디오를 빠르게 되감기 하려면 길게 터치하십시오 . 손을 떼면 해당 위치에서 재생이 시작됩니다 .

[]: 비디오 재생을 일시정지 합니다 .

[]: 비디오를 재생합니다 .

[]: 파일을 전환합니다 .

비디오를 빨리가기 하려면 길게 터치하십시오 . 손을 떼면 해당 위치에서 재생이 시작됩니다 . 슬로우 재생을 수행하려면 비디오가 일시 중지된 상태에서 길게 터치하십시오 .

[]: 전체 화면 디스플레이로 전환합니다 .

[]: 설정 가능한 항목을 표시합니다 . (→ P.40, 41, 42)

서브 메뉴의 폴더명 또는 파일명 : 폴더를 선택하려면 폴더명을 터치하고 , 재생 파일을 변경하려면 파일명을 터치하십시오 .

- 스티어링 스위치로 작동

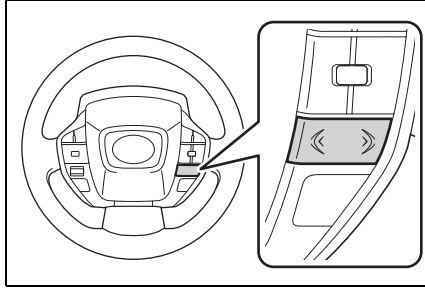

[<]/[>] 스위치

파일을 전환합니다 .

비디오를 빨리가기 또는 빠르게 되감기 하려면 길게 누르십시오 . 손을 떼면 해당 위치에서 재생이 시작됩니다 . 전체 화면 비디오가 일시 중지된 상태에서 슬로우 재생을 실행하려면 [>] 스위치를 길게 누르십시오 .

iPod/iPhone 재생 시 사전 경고사항

iPod/iPhone 재생에 대한 다음 정보에 특히 주의하십시오 . 멀티미디어 시스템에서 사용할 수 있는 iPod/iPhone 에 대해서는 "iPhone/iPod 정보 " 를 참조하십시오 . (→ P.143)

- iPod/iPhone 모드에서 포트를 분리하거나 연결된 장치를 분리하면 잡음이 발생할 수 있습니다 .
- USB 허브를 사용하여 여러 장치를 연결하는 경우 첫 번째로 인식되는 장치 이외의 장치는 사용할 수 없습니다 .
- iPod/iPhone 이 연결된 상태에서 다른 소스에서 iPod/iPhone 으로 전환하면 이전에 재생한 트랙부터 재생이 시작됩니다 .



경 고

- 안전을 위하여 운전자는 차량 운전 중에 iPod/iPhone 을 작동하지 마십시오 .



주 의

- 차량에 iPod/iPhone 을 두고 내리지 마십시오 . 차량 내부가 뜨거워지면 iPod/iPhone 이 오작동할 수 있습니다 .
- 연결된 iPod/iPhone 을 누르거나 불필요한 압력을 가하지 마십시오 . iPod/iPhone 또는 포트가 손상될 수 있습니다 .
- 포트에 이물질이 없도록 하십시오 . iPod/iPhone 또는 포트가 손상될 수 있습니다 .

iPod/iPhone 의 재생

USB C 타입 포트에 연결된 iPod/iPhone 의 음악 파일을 재생합니다 . iPod/iPhone 이 연결되면 소스 선택 화면에 장치 이름과 함께 버튼이 표시됩니다 . 일부 장치에서는 표시되지 않을 수 있습니다 .

- 연결된 iPod/iPhone의 세대 및 모델에 따라 커버 아트 이미지가 깨져 보이거나 목록 스크롤 표시가 느려질 수 있습니다 .
- 연결된 iPod/iPhone의 세대 및 모델에 따라 일부 작동이 불가능하거나 다르게 작동할 수 있습니다 .

iPod 또는 iPhone 을 연결하십시오 . (→ P.22)

- 1 메인 메뉴에서 [🎵] 를 터치하십시오 .
 - 2 [소스] 를 터치하십시오 .
 - 3 장치명 또는 [USB] 를 터치하십시오 .
 - 4 재생 중인 iPod/iPhone 을 필요에 따라 작동하십시오 .
- 화면에서 작동하기



[⏏]: 셔플 재생을 수행합니다 .

터치할 때마다 셔플 설정이 전환됩니다 .*

[⏮]: 현재 재생 중인 트랙을 처음부터 재생합니다 . 트랙이 시작되면 이전 트랙이 처음부터 재생됩니다 .

빠르게 되돌아가기를 하려면 길게 터치하십시오 . 손을 떼면 해당 위치에서 재생이 시작됩니다 .

[⏸]: 재생을 일시정지 합니다 .

[▶]: 재생합니다 .

[]: 트랙을 전환합니다 .

빨리 앞으로가기를 하려면 길게 터치하십시오 . 손을 떼면 해당 위치에서 재생이 시작됩니다 .

[]: 반복 재생을 수행합니다 .

터치할 때마다 반복 설정이 전환됩니다 .*

[]: 설정 가능한 항목을 표시합니다 . (→ P.42)

서브 메뉴의 목록 : 다음 조건에서 트랙을 선택하십시오 .

- [**재생 목록**]: 재생 목록에서 트랙을 선택하십시오 .
- [**아티스트**]: 아티스트 이름으로 트랙을 선택하십시오 .
- [**앨범**]: 앨범 이름에서 트랙을 선택하십시오 .
- [**노래**]: 노래 제목에서 트랙을 선택하십시오 .
- [**장르**]: 장르에서 트랙을 선택하십시오 .
- [**작곡가**]: 작곡가 이름에서 트랙을 선택하십시오 .
- [**라디오**]: 라디오 방송국에서 트랙을 선택하십시오 .
- [**오디오북**]: 오디오북 이름에서 트랙을 선택하십시오 .
- [**팟캐스트**]: 팟캐스트 이름에서 트랙을 선택하십시오 .

*: 셔플 또는 반복 설정이 전환되는 순서는 연결된 장치에 따라 다릅니다 .

● 스티어링 스위치로 작동

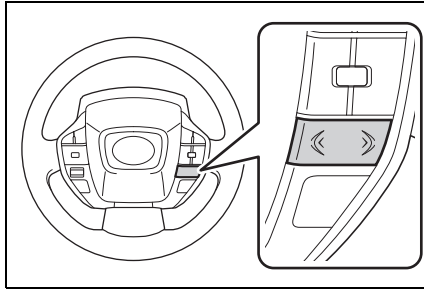

[<]/[>] 스위치

트랙을 전환합니다 .

빨리가기 또는 빨리 되감기를 하려면 길게 누르십시오 . 손을 떼면 해당 위치에서 재생이 시작됩니다 .

Apple CarPlay 재생 시 사전 경고사항

Apple CarPlay 재생에 대한 다음 정보에 특히 주의하십시오. (→ P.65)

- 이 기능은 Android Auto가 연결된 상태에서 사용할 수 없습니다.
- Apple CarPlay가 USB로 연결된 상태에서 연결된 장치를 분리하면 잡음이 발생할 수 있습니다.
- iPhone이 연결된 상태에서 다른 소스를 Apple CarPlay로 전환하면 이전에 재생한 트랙부터 재생이 시작됩니다.



경고

- 안전을 위하여 운전자는 차량 운전 중에 iPhone을 작동하지 마십시오.



주의

- 차량에 iPhone을 두고 내리지 마십시오. 차량 내부가 뜨거워지면 iPhone이 오작동할 수 있습니다.
- 연결된 iPhone을 누르거나 불필요한 압력을 가하지 마십시오. iPhone 또는 포트가 손상될 수 있습니다.
- 포트에 이물질이 없도록 하십시오. iPhone 또는 포트가 손상될 수 있습니다.

Apple CarPlay 재생

USB C 타입 포트에 연결된 iPhone 또는 무선으로 연결된 iPhone 에서 음악 파일을 재생할 수 있습니다. Apple CarPlay 가 연결되면 소스 선택 화면에 장치 이름과 함께 버튼이 표시됩니다. 일부 장치에서는 표시되지 않을 수 있습니다.

- 연결된 iPhone 의 세대 및 모델에 따라 일부 작동이 불가능하거나 다르게 작동할 수 있습니다.
- 트랙이 정상적으로 재생되지 않거나 오디오가 건너뛰는 등의 경우 iOS 를 최신 버전으로 업데이트하십시오. 업데이트하면 문제가 해결될 수 있습니다.

Apple CarPlay 를 연결하십시오. (→ P.45, 66, 68)

- 1 메인 메뉴에서 [🎵] 를 터치하십시오.
 - 2 [소스] 를 터치하십시오.
 - 3 [Apple CarPlay] (장치 이름) 을 터치하십시오.
 - 4 재생 중인 Apple CarPlay 를 필요에 따라 작동하십시오.
- 화면에서 작동 수행

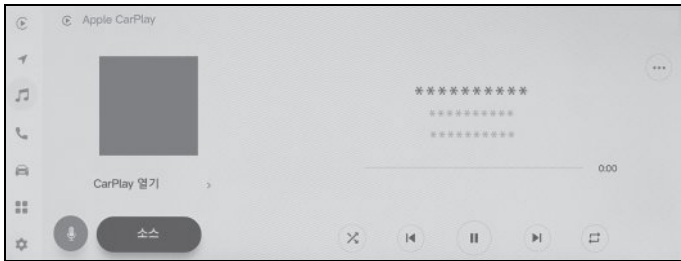

[⏏]: 셔플 재생을 수행합니다.

터치할 때마다 셔플 설정이 전환됩니다.*

[⏮]: 현재 재생 중인 트랙을 처음부터 재생합니다.

트랙이 시작되면 이전 트랙이 처음부터 재생됩니다.

빠르게 되돌아가기를 하려면 길게 터치하십시오. 손을 떼면 해당 위치에서 재생이 시작됩니다.

[⏸]: 재생을 일시정지 합니다.

[▶]: 재생합니다.

[]: 트랙을 전환합니다 .

빨리 앞으로가기를 하려면 길게 터치하십시오 . 손을 떼면 해당 위치에서 재생이 시작됩니다 .

[]: 반복 재생을 수행합니다 . 터치할 때마다 반복 설정이 전환됩니다 .*

[]: 설정 가능한 항목을 표시합니다 . (→ P.42)

[**CarPlay 열기**]: Apple CarPlay 화면을 표시합니다 .

*: 셔플 또는 반복 설정이 전환되는 순서는 연결된 장치에 따라 다릅니다 .

- 스티어링 스위치로 작동

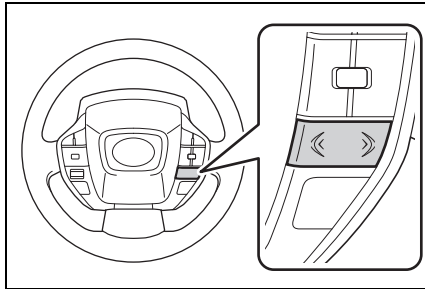

[<]/[>] 스위치

트랙을 전환합니다 .

빨리가기 또는 빨리 되감기를 하려면 길게 누르십시오 . 손을 떼면 해당 위치에서 재생이 시작됩니다 .

Android Auto 재생 시 사전 경고사항

Android Auto 재생에 대한 다음 정보에 특히 주의하십시오 . (→ P.65)

- 이 기능은 Apple CarPlay가 연결된 상태에서 사용할 수 없습니다 .
- Android Auto 가 연결된 상태에서 연결된 장치를 분리하면 잡음이 발생할 수 있습니다 .
- Android 장치가 연결된 상태에서 다른 소스를 Android Auto 로 전환하면 이전에 재생한 트랙부터 재생이 시작됩니다 .



경고

- 안전을 위하여 운전자는 차량 운전 중에 Android 장치를 작동하지 마십시오 .



주의

- 차량에 Android 장치를 두고 내리지 마십시오 . 차량 내부가 뜨거워지면 Android 장치가 오작동할 수 있습니다 .
- 연결된 Android 장치를 누르거나 불필요한 압력을 가하지 마십시오 . Android 장치 또는 포트가 손상될 수 있습니다 .
- 포트에 이물질이 없도록 하십시오 . Android 장치 또는 포트가 손상될 수 있습니다 .

Android Auto 재생

USB C 타입 포트에 연결된 Android 장치의 음악 파일을 재생합니다. Android 장치에 연결되면 소스 선택 화면에 장치 이름과 함께 버튼이 표시됩니다. 일부 장치에서는 표시되지 않을 수 있습니다.

Android Auto 를 연결하십시오. (→ P.45, 70)

- 1 메인 메뉴에서 [🎵] 를 터치하십시오.
 - 2 [소스] 를 터치하십시오.
 - 3 [Android Auto] (장치명) 을 터치하십시오.
 - 4 재생 중인 Android Auto 를 필요에 따라 작동하십시오.
- 화면에서 작동하기

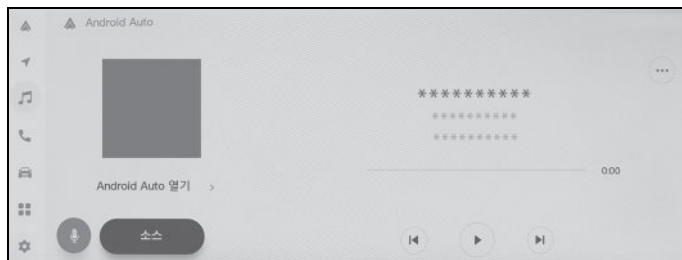

[⏮]: 현재 재생 중인 트랙을 처음부터 재생합니다. 트랙이 시작되면 이전 트랙이 처음부터 재생됩니다.

[⏸]: 재생을 일시정지 합니다.

[▶]: 재생합니다.

[⏭]: 트랙을 전환합니다.

[⋮]: 설정 가능한 항목을 표시합니다. (→ P.42)

[Android Auto 열기]: Android Auto 화면을 표시합니다.

- 스티어링 스위치로 작동

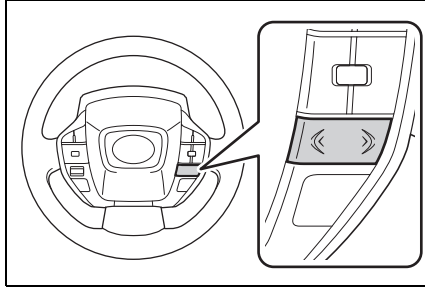

[<]/[>] 스위치
트랙을 전환합니다 .

Bluetooth® 오디오 재생 사전 경고사항

Bluetooth® 오디오 재생을 사용할 때는 다음 정보에 특히 주의하십시오.
(→ P.50)

- 사용 전에 멀티미디어 시스템에 핸드폰 또는 기타 Bluetooth® 휴대용 오디오 플레이어 (이하 휴대 장치)를 등록해야 사용이 가능합니다. (→ P.53)
- 휴대 장치의 모델에 따라 일부 기능이 제한될 수 있음을 유의하십시오. (→ P.145)
- 이 기능은 Apple CarPlay가 무선으로 연결된 상태에서 사용할 수 없습니다.
- 무선 장치와 동시에 사용하면 각각의 통신에 부정적인 영향을 미칠 수 있습니다.
- 멀티미디어 시스템 설정에서 Wi-Fi® 기능을 활성화하면 Bluetooth® 오디오 소리가 끊길 수 있습니다. (→ P.43)



경고

- 안전을 위하여 운전자는 차량 운전 중에 휴대 장치를 작동하지 마십시오.
- 멀티미디어 시스템에는 Bluetooth® 통신을 위한 차량용 안테나가 내장되어 있습니다.
이식형 인공심장 박동기 (ICP, Implantable Cardiac Pacemaker), 심장재동기화치료 (CRT, Cardiac Resynchronization Therapy) 기기 또는 이식형 심장제세동기 (ICD, Implantable Cardioverter Defibrillator) 이외의 전자 의료장비를 사용하시는 분은 사용 전에 전파가 해당 기기의 작동에 부정적인 영향을 미치는지를 의사 및 장비 제조사와 상의해야 합니다.



주의

- 차량에 휴대 장치를 두고 내리지 마십시오. 차량 내부가 뜨거워지면 휴대 장치가 오작동할 수 있습니다.
- 멀티미디어 시스템 근처에서 휴대 장치를 사용하지 마십시오. 너무 가까이 가져가면 사운드나 연결 품질이 저하될 수 있습니다.

Bluetooth® 오디오 재생

휴대 장치를 연결하여 직접 작동하지 않고도 휴대 장치를 사용할 수 있습니다.

- 연결된 휴대 장치에 따라 다음 정보 / 버튼이 표시되지 않을 수 있습니다 .
 - 폴더 제목
 - 노래 제목
 - 앨범명
 - 아티스트명
 - 재생 시간
 - 총 시간
 - 랜덤
 - 반복 재생
 - 재생 / 일시 정지
 - 트랙 UP/DOWN
- 연결된 장치에 따라 다음과 같은 문제가 발생할 수 있습니다 .
 - 멀티미디어 시스템에서 작업을 수행할 수 없습니다 .
 - 작동 또는 볼륨이 다릅니다 .
 - 노래 정보나 시간 등의 데이터 표시는 멀티미디어 시스템과 휴대 장치에 따라 다를 수 있습니다 .
 - 재생이 중지되면 연결이 끊어질 수 있습니다 .
- 장시간 재생 시 소리가 끊길 수 있습니다 .
- 연결된 상태의 볼륨은 휴대 장치에 따라 다를 수 있습니다 .

멀티미디어 시스템에 휴대 장치를 연결할 수 있습니다 . (→ P.56)

- 1 메인 메뉴에서 [🎵] 를 터치하십시오 .
 - 2 [소스] 를 터치하십시오 .
 - 3 장치명 또는 [Bluetooth] 를 터치하십시오 .
 - 4 재생 중인 Bluetooth® 오디오를 필요에 따라 작동하십시오 .
- 화면에서 작동하기

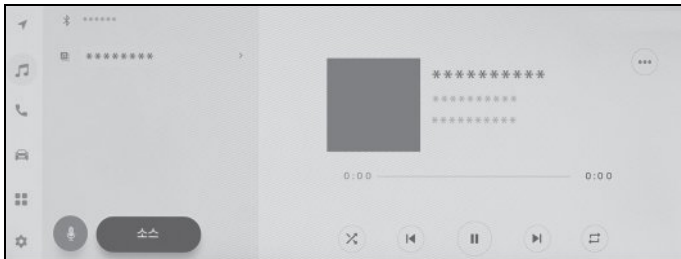

[X]: 랜덤 재생을 수행합니다 .

터치할 때마다 랜덤 설정이 전환됩니다.*

[⏮]: 현재 재생 중인 트랙을 처음부터 재생합니다. 트랙이 시작되면 이전 트랙이 처음부터 재생됩니다.

빠르게 되돌아가기를 하려면 길게 터치하십시오. 손을 떼면 해당 위치에서 재생이 시작됩니다.

[⏸]: 재생을 일시정지 합니다.

[▶]: 재생합니다.

[⏭]: 트랙을 전환합니다.

빨리 앞으로가기를 하려면 길게 터치하십시오. 손을 떼면 해당 위치에서 재생이 시작됩니다.

[🔁]: 반복 재생을 수행합니다.

터치할 때마다 반복 설정이 전환됩니다.*

[⋯]: 설정 가능한 항목을 표시합니다. (→ P.42)

서브 메뉴의 폴더명 또는 트랙명: 폴더를 선택하려면 폴더명을 터치하고, 재생 파일을 변경하려면 파일명을 터치하십시오.

*: 랜덤 또는 반복 설정이 전환되는 순서는 모델에 따라 다릅니다.

- 스티어링 스위치로 작동

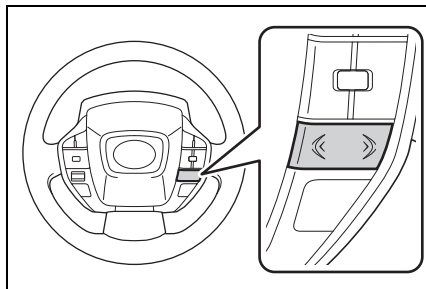

[<]/[>] 스위치

트랙을 전환합니다.

빨리가기 또는 빨리 되감기를 하려면 길게 누르십시오. 손을 떼면 해당 위치에서 재생이 시작됩니다.

Miracast® 재생 시 사전 경고 사항

Miracast® 재생을 사용할 때는 다음 정보에 특히 주의하십시오. (→ P.61)

- 장치가 Wi-Fi® (P2P 모드) 를 통해 연결됩니다.
- Miracast®는 Wi-Fi Alliance®의 등록 상표입니다.
- 이 기능은 Apple CarPlay가 무선으로 연결된 상태에서 사용할 수 없습니다.
- Miracast®가 표시되는 이름은 장치에 따라 다릅니다.
- Wi-Fi® 네트워크 연결이 활성화된 경우 Wi-Fi® 네트워크 연결 통신과 Miracast® 통신이 서로 영향을 미칠 수 있습니다. 이 이미지 왜곡 및 오디오 끊김 현상이 발생할 수 있습니다.

⚠ 경고

- 운전 중 스마트폰이나 태블릿을 연결하거나 작동하지 마십시오.

⚠ 주의

- 차량에 스마트폰 또는 태블릿을 두고 내리지 마십시오. 차량 내부가 뜨거워지면 스마트폰 또는 태블릿이 오작동할 수 있습니다.

Miracast® 호환 가능한 장치 연결

Miracast® 를 지원하는 Android 스마트폰 및 태블릿을 연결할 수 있습니다.

사용 중인 장치의 Miracast® 지원 여부를 확인하려면 장치에 포함된 사용설명서 및 기타 설명서를 참조하십시오.

- 1 메인 메뉴에서 [🎵] 를 터치하십시오.
- 2 [소스] 를 터치하십시오.
- 3 [Miracast®] 를 터치하십시오.
- 4 이렇게 하면 Miracast® 호환 장치를 연결할 수 있습니다.

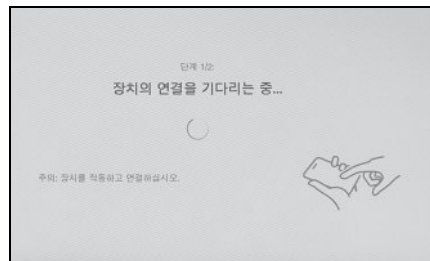

- 장치 작동 방법에 대한 자세한 내용은 장치에 포함된 사용설명서를 참조하십시오.
 - 연결 실패 화면이 표시되면 처음부터 연결 절차를 시작하십시오.
- 5 장치명을 확인한 다음 [확인] 을 터치하십시오.

Miracast® 재생

스마트폰이나 태블릿의 음악과 비디오를 멀티미디어 시스템에서 재생하여 즐길 수 있습니다.

- Miracast®의 볼륨은 연결된 장치에 따라 다를 수 있습니다.
- Wi-Fi® 연결이 끊어지면 오디오가 꺼집니다.

Miracast®와 호환되는 장치를 연결하십시오.

- 1 메인 메뉴에서 [🎵]를 터치하십시오.
- 2 [소스]를 터치하십시오.
- 3 [Miracast®]를 터치하십시오.
- 4 재생 중인 Miracast® 콘텐츠를 필요에 따라 작동하십시오.

- 전체 화면 디스플레이 중 작동

작동 버튼을 표시하려면 화면을 터치하십시오.



[🔍]: 작동 화면이 표시됩니다.

- 작동 화면에서 작동하기

작동 화면을 표시하려면 전체 화면 디스플레이에서 [🔍]를 터치하십시오.

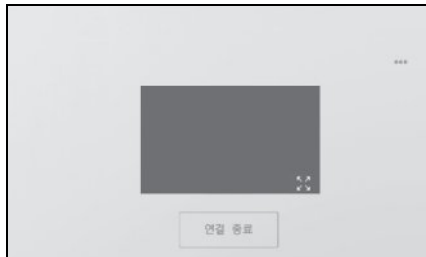

[⋮]: 설정 가능한 항목을 표시합니다 . (→ P.40, 41, 42)



[]: 전체 화면 디스플레이로 전환합니다 .

[**연결 종료**]: Miracast[®] 연결이 종료됩니다 .
오디오가 꺼집니다 .

5-1. 핸드프리 통화 사용 시 사전 경고 사항

핸즈프리 통화 시 사전 경고사항	104
차량 판매 또는 폐차 시 사전 경고 사항.....	106
핸즈프리 통화가 오작동할 수 있는 경우.....	107

5-2. 스티어링 스위치로 핸드프리 통화 작동

스티어링 스위치로 작동.....	110
-------------------	-----

5-3. 전화걸기 방법

통화 이력으로 전화 걸기.....	111
즐거찾기 목록에서 전화 걸기..	112
연락처에서 전화 걸기.....	112
키패드로 전화 걸기.....	113
대기 또는 일시 정지 신호를 사용하여 전화 걸기.....	113

5-4. 전화받기 방법

전화 받기.....	115
통화 거부.....	116

5-5. 통화 중 작동

통화 화면에서 작업 수행.....	117
두번째 전화 받기.....	118
통화 중에 다른 상대방에게 전화 걸기.....	119
다자간 통화하기.....	120
통화 종료.....	120

5-6. 핸드프리 통화를 위한 전화 변경

핸즈프리 통화를 위한 전화 전환	121
-------------------------	-----

5-7. 연락처 데이터 편집하기

연락처 데이터 전송하기	122
연락처에 새 연락처 데이터 추가하기	125
즐거찾기 등록하기	126

핸즈프리 통화 시 사전 경고 사항

시스템에서 인증된 Bluetooth® 핸드폰 (이하 "핸드폰") 을 연결하면 핸드폰을 직접 작동하지 않고도 전화 기능을 사용하여 전화를 걸고 받을 수 있습니다. 이것을 핸즈프리 통화라고 합니다.

시스템에 연결하려면 멀티미디어 시스템 사양을 지원하는 핸드폰이어야 합니다. 그러나, 핸드폰 모델에 따라 일부 기능이 제한될 수 있음을 유의하십시오.

Apple CarPlay 또는 Android Auto 에 연결된 상태에서도 조건에 따라 Apple CarPlay 또는 Android Auto 의 핸즈프리 전화 화면이 표시되지 않을 수 있습니다.

- 핸즈프리 기능이 있는 핸드폰을 사용할 때는 다음 주의사항을 준수하십시오.
- 핸즈프리 통화를 사용하려면 먼저 핸드폰을 멀티미디어 시스템에 등록하고 Bluetooth® 로 연결해야 합니다. 핸즈프리 통화를 사용하려면 먼저 핸드폰을 등록하십시오. (→ P.53)
- 핸드폰 사용 시 Bluetooth® 기능을 사용할 수 있는지 확인하십시오.
- Bluetooth® 오디오 재생 중에 전화를 걸거나 받을 경우, 화면 디스플레이와 발신음 또는 벨소리가 지연될 수 있습니다.
- 멀티미디어 시스템은 모든 Bluetooth® 장치에서 작동을 보장하는 것은 아닙니다. 핸드폰 모델에 따라 다음과 같은 문제가 발생할 수 있습니다.
 - 핸즈프리 통화 중 POWER 스위치를 작동하면 통화가 끊길 수 있습니다.
 - 통화 화면이 표시되지 않거나, 상대방이 전화를 받기 전에 통화 화면이 표시될 수 있습니다.
 - 통화 화면에서 숫자 키패드를 이용하여 번호를 입력하더라도 이동통신사에 따라 신호음이 전송되지 않을 수 있습니다.
 - 전화를 건 후에는 핸드폰에서 작동을 수행해야 할 수도 있습니다.
 - 다음 상황에서는 핸즈프리 통화를 사용하지 못할 수 있습니다.
 - 통화 지역 밖에 있을 경우
 - 혼선 등 발신 통화가 제한된 경우
 - 핸드폰에서 연락처 데이터를 전송 중일 경우
 - 핸드폰에 다이얼 잠금이 켜져 있는 경우
 - 데이터 전송 등 핸드폰을 사용 중일 경우
 - 핸드폰이 고장난 경우
 - 핸드폰이 연결되지 않은 경우
 - 핸드폰의 배터리가 약할 경우
 - 핸드폰이 꺼진 경우
 - 핸드폰을 핸즈프리 통화로 사용하지 못하도록 설정한 경우
 - 멀티미디어 시스템을 사용하여 데이터 통신 또는 연락처 전송에서 핸즈프리 통화로 전환할 경우 (전환 중에는 멀티미디어 시스템의 Bluetooth® 연결 상태가 표시되지 않습니다.)
 - 기타 사유로 핸드폰 자체를 사용할 수 없는 경우
 - 핸즈프리 통화와 Wi-Fi® 기능 (Wi-Fi® 또는 Miracast®) 을 동시에 사용할 경우 핸드폰의 Bluetooth® 연결이 끊어질 수 있습니다.

⚠ 경고

- 안전상의 이유로 운전자는 운전 중 핸드폰 자체를 작동해서는 안 됩니다 .
- 이식형 인공심장 박동기 (ICP, Implantable Cardiac Pacemaker), 심장재동기화치료 (CRT, Cardiac Resynchronization Therapy) 기기 또는 이식형 심장제세동기 (ICD, Implantable Cardioverter Defibrillator) 사용자는 Bluetooth® 안테나와 적절한 거리를 유지해야 합니다 . 무선 전파가 해당 기기의 작동에 영향을 미칠 수 있습니다 .
- 이식형 인공심장 박동기 (ICP, Implantable Cardiac Pacemaker), 심장재동기화치료 (CRT, Cardiac Resynchronization Therapy) 기기 또는 이식형 심장제세동기 (ICD, Implantable Cardioverter Defibrillator) 이외의 전자 의료장비를 사용하시는 분은 Bluetooth® 장치의 사용 전에 전파가 해당 기기의 작동에 어떠한 영향을 미치는지를 장비 제조사에 문의하십시오 . 전파가 해당 의료장비의 작동에 예기치 못한 영향을 미칠 수 있습니다 .

⚠ 주의

- 차량에 핸드폰을 두고 내리지 마십시오 . 차량 내부가 뜨거워지면 핸드폰이 오작동할 수 있습니다 .

통화 오디오에 대한 주의 사항

핸즈프리 통화에서는 차량에 내장된 마이크를 사용할 수 있습니다. 핸즈프리 통화를 할 때 다음 정보에 특히 주의하십시오 .

▶ A 타입

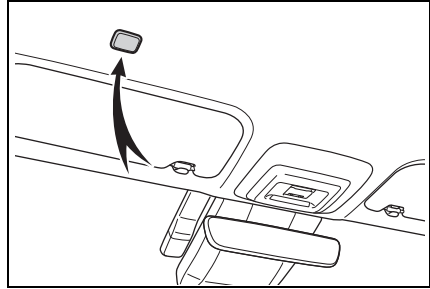

▶ B 타입

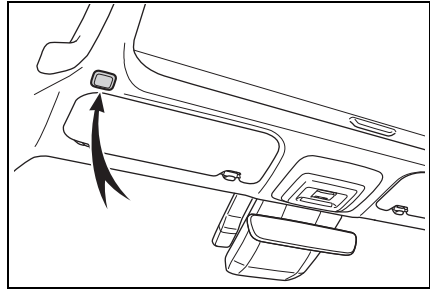

- 전화 수신 시 또는 통화 중 대화 소리가 프론트 시트의 양쪽 스피커에서 출력됩니다 .
 - 핸즈프리 시스템에서 음성 또는 벨소리가 출력되면 오디오가 음소거됩니다 .
-
- 통화 중에는 전화로 상대방과 교대로 말하십시오 . 양쪽이 동시에 말을 하면 상대방의 말을 알아듣기 어려울 수 있습니다 .
 - 수신기 볼륨이 너무 높으면 상대방의 목소리가 차량 밖에서 들리거나 예코가 커질 수 있습니다 .
 - 큰 소리로 명확하게 말하십시오 .
 - 다음과 같은 경우에는 상대방의 목소리가 잘 들리지 않을 수 있습니다 .
 - 비포장 도로 주행 시
 - 고속 주행 시
 - 루프나 윈도우가 열려 있을 경우
 - 에어컨 송풍 방향을 마이크 쪽으로 향하게 할 경우
 - 에어컨 팬 소리가 클 경우
 - 핸드폰이 마이크에 너무 가까울 경우

- 사용 중인 전화나 네트워크로 인해 음질 (노이즈, 에코 등)에 부정적인 영향을 미칠 수 있습니다.
- 다른 Bluetooth® 장치를 동시에 연결하면 핸즈프리 시스템 오디오에 잡음이 발생할 수 있습니다.
- 멀티미디어 시스템이 Wi-Fi® 기능 (Wi-Fi® 또는 Miracast®)을 사용하도록 구성된 경우 핸즈프리 시스템 오디오에서 잡음이 발생할 수 있습니다.
- 핸드폰과 멀티미디어 시스템 스피커 볼륨 / 벨소리 볼륨이 동기화될 수 있습니다. 핸드폰 모델에 따라 멀티미디어 시스템 스피커 볼륨 / 벨소리 볼륨을 휴대폰과 연동할 수 없습니다.



주의

- 마이크를 만지거나 날카로운 물건으로 마이크를 찌르지 마십시오. 고장의 원인이 될 수 있습니다.

차량 판매 또는 폐차 시 사전 경고사항

핸즈프리 시스템을 사용할 경우 많은 개인정보가 등록됩니다. 차량을 판매하거나 폐기하기 전에 모든 정보를 삭제하십시오. (→ P.36)

모든 정보를 초기화하면 멀티미디어 시스템의 모든 데이터가 초기화되어 공장 기본값으로 복원합니다. 초기화 전 상태로 되돌릴 수 없습니다.

핸즈프리 통화가 오작동할 수 있는 경우

다음과 같은 증상이 나타나면 다음 표를 참조하여 예상 원인과 해결 방법을 확인하고 증상을 다시 확인하십시오 .

핸즈프리 통화

증상	예상 원인	해결 방법
핸즈프리 통화를 사용할 수 없습니다 .	귀하의 핸드폰이 Bluetooth®를 지원하지 않습니다 .	멀티미디어 시스템에서 작동이 확인된 특정 장치 목록은 토요타 딜러에 확인하십시오 .
	핸드폰 버전이 Bluetooth®와 호환되지 않습니다 .	Bluetooth® Core Specification Ver.5.0 이상과 호환되는 핸드폰을 사용하십시오 . (→ P.52)

핸드폰 등록 및 연결

증상	예상 원인	해결 방법
핸드폰을 등록할 수 없습니다 .	핸드폰 등록 작업이 완료되지 않았습니다 .	핸드폰에 인증 버튼이 표시되면 선택하고 등록 작업을 계속하십시오 .
	핸드폰이나 멀티미디어 시스템에 등록 정보가 남아 있습니다 .	멀티미디어 시스템과 핸드폰 모두에서 등록 정보를 삭제한 후 등록 작업을 다시 수행하십시오 . (→ P.53, 55)
Bluetooth®를 통해 연결할 수 없습니다 .	사용할 핸드폰이 아닌 다른 핸드폰이 이미 Bluetooth®로 연결되어 있습니다 .	멀티미디어 시스템에서 Bluetooth®로 사용할 핸드폰을 수동으로 연결하십시오 . (→ P.57)
	핸드폰의 Bluetooth® 기능이 활성화되어 있지 않습니다 .	POWER 스위치가 ACC 또는 ON 인 상태에서 핸드폰의 Bluetooth® 기능을 활성화하십시오 .
	핸드폰 등록 정보가 삭제되었습니다 .	멀티미디어 시스템과 핸드폰 모두에서 등록 정보를 삭제한 후 등록 작업을 수행하십시오 . (→ P.53, 55)

전화 걸기 및 받기

증상	예상 원인	해결 방법
전화를 걸거나 받을 수 없습니다.	서비스 지역 외입니다.	차량을 서비스 가능 지역으로 이동하십시오.
	핸드폰에 대해 통화 제한 (다이얼 잠금)이 켜져 있습니다.	핸드폰의 통화 제한 (다이얼 잠금)을 끄십시오.

연락처

증상	예상 원인	해결 방법
연락처 데이터가 전송 또는 자동으로 전송되지 않습니다.	핸드폰 프로파일은 연락처 데이터 전송을 지원하지 않습니다.	멀티미디어 시스템에서 작동이 확인된 특정 장치 목록은 토요타 딜러에 확인하십시오.
	멀티미디어 시스템의 Bluetooth® 설정에서 [연락처 동기화] 가 OFF 로 설정되어 있습니다.	멀티미디어 시스템의 Bluetooth® 설정에서 [연락처 동기화] 를 ON 으로 설정하십시오. (→ P.45)
	핸드폰이 연락처 전송 승인을 기다리고 있습니다.	핸드폰에서 연락처 전송 승인 버튼을 선택하십시오.
핸드폰에 승인 확인 화면이 표시됩니다.	핸드폰이 항상 허용으로 설정되어 있지 않습니다.	핸드폰을 항상 허용으로 설정하십시오.
연락처 데이터가 다른 곳에 등록되어 있습니다.	연락처가 핸드폰에 등록되어 있지 않습니다.	연락처를 핸드폰에 등록하십시오.
연락처 데이터를 편집할 수 없습니다.	멀티미디어 시스템의 Bluetooth® 설정에서 [연락처 동기화] 가 ON 으로 설정되어 있습니다.	멀티미디어 시스템의 Bluetooth® 설정에서 [연락처 동기화] 를 OFF 로 설정하십시오. (→ P.45)

기타 조건

증상	예상 원인	해결 방법
가능한 해결책을 적용한 후에도 증상이 개선되지 않는 경우	핸드폰과 멀티미디어 시스템이 너무 멀리 떨어져 있습니다 .	핸드폰과 멀티미디어 시스템을 더 가까이 이동하십시오 .
	전자파 간섭이 발생했습니다 .	Wi-Fi® 장치 같이 전자파를 발생시킬 수 있는 장치의 전원을 끄십시오 . 멀티미디어 시스템의 Wi-Fi® 설정을 OFF 로 하십시오 . (→ P.64)
가능한 해결 방법을 적용한 후에도 증상이 개선되지 않는 경우	원인이 핸드폰에 있습니다 .	핸드폰의 전원을 끄고 배터리 팩을 탈거하십시오 .
		핸드폰의 Bluetooth® 연결을 꺾다 켜십시오 .
		핸드폰의 Wi-Fi® 연결을 끄십시오 .
		핸드폰에서 실행 중인 모든 보안 소프트웨어 또는 백그라운드 애플리케이션을 중지하십시오 .
		사용하기 전에 핸드폰에 설치된 애플리케이션의 공급자 및 작동 상태를 주의 깊게 확인하십시오 .

- 자세한 내용은 핸드폰에 포함된 사용설명서를 참조하십시오 .

스티어링 스위치로 작동

일부 핸즈프리 통화 기능은 전화 수신 또는 발신과 같은 스티어링 스위치에서 작동할 수 있습니다. 스티어링 스위치의 기능은 멀티미디어 시스템의 상태에 따라 달라집니다.

- 필요에 따라 스위치를 작동하십시오.

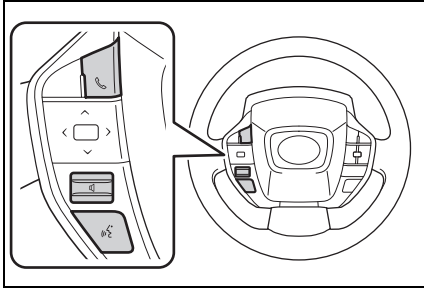

[📞] 스위치

벨소리 볼륨 또는 수신기 볼륨을 조절합니다.

계속해서 조절하려면 계속 올리거나 내리십시오.

[🗣️] 스위치 *

음성 명령을 사용하여 전화를 걸 수 있습니다.

음성 제어 시스템을 종료하려면 통화 스위치를 길게 누르십시오.

[📞] 스위치

- 전화를 걸 수 없는 동안 이력 화면을 표시합니다.
- 전화 화면에 [📞]가 표시된 상태에서 전화를 걸 수 있습니다.
- 전화 발신 중 또는 통화 중 통화를 종료합니다.
- 전화 수신 중 또는 통화 대기 중 전화를 받습니다.

*: “내비게이션 시스템 사용설명서”를 참조하십시오.

[내비게이션 시스템 사용설명서는 토요타 홈페이지 (www.toyota.co.kr/membership/owners-manual)에서 확인하실 수 있습니다.]

- Apple CarPlay 또는 Android Auto가 연결된 상태에서 멀티미디어 시스템에 Apple CarPlay 또는 Android Auto 전화 화면을 표시하려면 [📞]를 누르십시오.
- Apple CarPlay와 핸즈프리 전화가 연결된 상태에서 Apple CarPlay 또는 멀티미디어 시스템 전화 화면을 표시하려면 [📞]를 누르십시오. 마지막으로 사용한 기능이 우선 적용됩니다. 둘 다 사용하지 않은 경우 기본 장치가 우선 적용됩니다.
- Android Auto와 핸즈프리 전화가 연결된 상태에서 멀티미디어 시스템 전화 화면을 표시하려면 [📞]를 누르십시오.
- 전화를 받으면 핸드폰 (핸즈프리 전화 시스템, Apple CarPlay 또는 Android Auto)의 전화 수신 화면이 표시됩니다.

통화 이력으로 전화 걸기

통화 이력에 발신 또는 수신 통화로 기록된 전화번호로 전화를 걸 수 있습니다.

- 1 메인 메뉴에서 [] 를 터치하십시오.
- 2 [최근 통화 기록] 을 터치하십시오.
- 3 연락처를 선택하십시오.

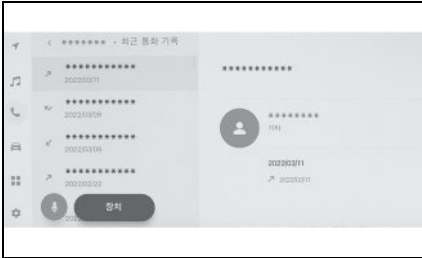

- 연락처에 등록되지 않은 전화번호는 그대로 표시됩니다.
- 4 원하는 전화번호를 터치하십시오.
-
- 통화 기록의 최근 100 개 항목이 표시됩니다. 통화 내역이 100 건을 초과하면 가장 오래된 것부터 자동으로 삭제됩니다.
 - 발신 통화 내역은 조건에 따라 다음과 같이 등록됩니다.
 - 연락처에 등록된 전화번호나 멀티미디어 시스템으로 전화를 걸 경우 이름과 이미지 데이터가 경우 해당 데이터도 등록됩니다.
 - 동일한 전화번호로 전화를 걸 경우 착신번호 뒤에 통화 횟수가 표시됩니다.
 - 수신 통화 내역은 조건에 따라 다음과 같이 등록됩니다.
 - 연락처에 등록된 전화번호로 전화가 올 경우 이름과 이미지 데이터가 있으면 등록됩니다.

- 동일한 전화번호로 여러 건의 전화를 받은 경우 모두 등록됩니다.
- 부재중 전화와 거절한 전화도 등록됩니다.
- 상대방이 발신번호 표시를 지원하지 않을 경우 해당 통화는 “알 수 없음”으로 등록됩니다.
- 보류된 통화도 통화 내역에 등록됩니다.
- 핸드폰 기종에 따라 국제전화가 불가능할 수 있습니다.

즐거찾기 목록에서 전화 걸기

연락처를 즐겨찾기에 추가하여 즐겨찾기 목록에서 전화를 걸 수 있습니다. (→ P.122, 126)

- 1 메인 메뉴에서 [] 를 터치하십시오 .
- 2 [즐겨찾기] 를 터치하십시오 .
- 3 즐겨찾기 목록에서 전화를 걸 사람을 선택하십시오 .
- 4 원하는 전화번호를 터치하십시오 .



- [**연락처 동기화**] 가 켜져 있을 경우, 핸드폰 즐겨찾기가 자동으로 멀티미디어 시스템으로 전송됩니다. (→ P.45)
- 핸드폰 모델에 따라 즐겨찾기를 전송할 수 없습니다 .
- 즐겨찾기 데이터는 멀티미디어 시스템의 연락처에 등록된 데이터에서도 등록할 수 있습니다 .

연락처에서 전화 걸기

멀티미디어 시스템에 등록된 연락처로 전화를 걸 수 있습니다 .

- 1 메인 메뉴에서 [] 를 터치하십시오 .
- 2 [연락처] 를 터치하십시오 .
- 3 연락처를 선택하십시오 .
- 4 원하는 전화번호를 터치하십시오 .

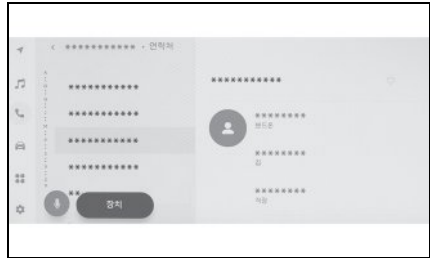

- [**연락처 동기화**] 가 화면에 표시될 경우 터치하면 핸드폰의 연락처 데이터가 멀티미디어 시스템으로 전송됩니다 .
- 연락처 데이터가 등록되지 않은 경우 연락처 데이터를 멀티미디어 시스템에 전송하거나 추가해야 합니다 .
- 연결된 핸드프리 전화의 연락처 데이터는 멀티미디어 시스템의 연락처 데이터로 표시됩니다 . 2- 전화기 연결 중에 핸드프리 전화가 전환되면 연락처 데이터도 전환됩니다 .

키패드로 전화 걸기

키패드로 전화번호를 입력하여 전화를 거십시오.

- 1 메인 메뉴에서 [📞]를 터치하십시오.
- 2 [키패드]를 터치하십시오.
- 3 전화 번호를 입력하십시오.
- 4 [📞]를 터치하거나 스티어링의 [📞] 스위치를 누르십시오.



- 서버 메뉴에 표시된 연락처를 터치하여 전화를 걸 수도 있습니다.
-
- 핸드폰 모델에 따라 핸드폰에서 작동을 수행해야 할 수도 있습니다.

대기 또는 일시 중지 신호를 사용하여 전화 걸기

대기 (w) 또는 일시 중지 (p) 신호를 포함하는 번호를 호출할 수 있습니다. 대기 (w) 또는 일시 중지 (p) 신호 다음에 오는 번호의 전송은 약 2 초 동안 중단되거나 중지됩니다.

- 대기 (w) 신호는 번호 전송을 일시 중단합니다. 사용자 조작 후 다음 대기 (w) 신호까지 전송을 재개합니다. 일시 중지 (p) 신호가 중간에 포함된 경우 다음 번호를 보내기 전에 2 초 동안 전송이 중지됩니다.
- 일시 중지 (p) 신호는 약 2 초 동안 번호 전송을 중지합니다.

- 1 메인 메뉴에서 [📞]를 터치하십시오.
- 2 [연락처]를 터치하십시오.
- 3 연락처를 선택하십시오.
- 4 대기 (; 또는 w) 또는 일시 정지 (, 또는 p) 신호가 포함된 전화 번호를 선택하십시오.
- 5 전화번호에 대기 (w) 신호가 포함된 경우 [⋮]를 선택하십시오.

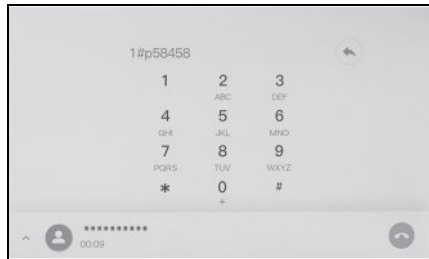

- [] 를 터치할 경우 , 대기 (w) 신호에 의해 일시 정지된 번호는 다음 대기 (w) 신호까지 전송을 재개합니다 . 일시 중지 (p) 신호가 중간에 포함된 경우 다음 번호를 보내기 전에 2 초 동안 전송이 중지됩니다 .
-
- 핸드폰 모델에 따라 핸드폰 화면에서 대기 신호가 세미 콜론 (;) 으로 표시되고 일시 정지 신호가 쉼표 (,) 로 표시될 수 있습니다 .
 - 국제전화를 걸 때 사용하는 기능입니다 .
 - 자동 응답 또는 은행의 전화 서비스 이용시와 같이 전화 기본 서비스가 자동으로 작동될 경우 릴리스 톤을 사용할 수 있습니다 . 대기 (w) 또는 일시 정지 (p) 신호가 있는 전화번호를 연락처 목록에 등록할 수 있습니다 .

전화 받기

전화가 오면 벨소리가 울리고 전화 수신 화면이나 전화 수신 알림이 표시됩니다. 음성 제어 설정에서 [음성 지원]이 켜져 있는 경우 전화 수신 시 음성 제어 시스템이 시작됩니다.*

*: “내비게이션 시스템 사용설명서”를 참조하십시오.

[내비게이션 시스템 사용설명서는 토요타 홈페이지 (www.toyota.co.kr/membership/owners-manual)에서 확인하실 수 있습니다.]

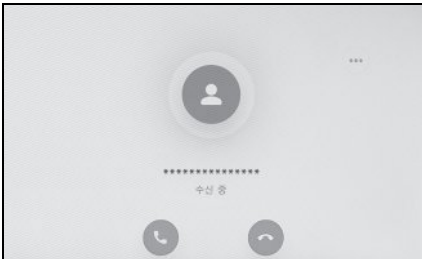

1 다음 중 하나를 수행하여 전화에 응답하십시오.

- [📞]를 터치하십시오.
- 스티어링의 [📞] 스위치를 누르십시오.
- 음성 명령을 말하면 음성 제어 시스템으로 전화를 받을 수 있습니다.*

*: “내비게이션 시스템 사용설명서”를 참조하십시오.

[내비게이션 시스템 사용설명서는 토요타 홈페이지 (www.toyota.co.kr/membership/owners-manual)에서 확인하실 수 있습니다.]

- 주변기기 모니터링 화면이 표시되는 동안에는 수신 전화 화면이 표시되지 않습니다. 전화 수신 알림은 벨소리만으로 제공됩니다.
- 수신 통화 중에는 핸즈프리 통화에서 오는 소리를 제외한 모든 소리가 음소거됩니다. 단, 핸즈프리 통화보다 우선순위가 높은 음성 안내는 음소거되지 않습니다.

- 멀티미디어 시스템에 핸드폰 벨소리가 설정되어 있어도 핸드폰 설정에 따라 멀티미디어 시스템에서 다른 벨소리가 출력될 수 있습니다.
- 드라이브 모드 등 핸드폰 설정에 따라 전화를 받지 못할 수 있습니다.
- 핸드폰 모델에 따라 다음과 같은 현상이 발생할 수 있습니다.
- 벨소리는 차량 스피커와 핸드폰에서 모두 들릴 수 있습니다.
- 전화 수신 시 발신자의 전화번호가 표시되지 않을 수 있습니다.
- 핸드폰을 직접 작동하여 전화를 받은 경우 또는 핸드폰이 자동으로 전화를 받도록 설정되어 있는 경우에는 핸드폰에서 통화가 계속될 수 있습니다.
- 핸드폰이 데이터를 전송하는 동안 전화가 걸려오면 멀티미디어 시스템에서 전화 수신 화면이 표시되지 않고 벨소리가 울리지 않을 수 있습니다.
- 핸드폰이 자동 연락처 데이터 전송 (PBAP)을 지원하고 연락처의 이미지 데이터가 전송되어 [연락처 이미지 표시]가 ON으로 설정된 경우 전화를 받을 때 연락처의 이미지가 전화번호와 함께 표시됩니다. (→ P.45)
- 멀티미디어 시스템의 벨소리 설정이 핸드폰 벨소리가 아닌 다른 것으로 설정되어 있으면 핸드폰을 무음(진동)모드로 설정하거나 벨소리를 삭제하더라도 멀티미디어 시스템에 등록된 벨소리가 들립니다.
- 핸드폰 설정에서 거절하도록 설정된 전화번호에서 전화가 걸려오면 전화를 거절합니다.

통화 거부

멀티미디어 시스템에서 여러 가지 방법을 사용하여 통화를 거부할 수 있습니다.

1 전화를 받을 때 다음 작업 중 하나를 수행하여 통화를 거부하십시오.

- [] 를 터치하십시오.
- 핸드폰을 직접 작동하십시오.
- 음성 명령을 말하면 음성 제어 시스템으로 통화를 거부합니다.*

*: “내비게이션 시스템 사용설명서” 를 참조하십시오.

[내비게이션 시스템 사용설명서는 토요타 홈페이지 (www.toyota.co.kr/membership/owners-manual) 에서 확인하실 수 있습니다.]

- 핸드폰 설정에서 거절하도록 설정된 전화 번호에서 전화가 걸려오면 통화를 거절합니다.

통화 화면에서 작업 수행

통화 중, 전화 수신 화면에서 다양한 작업을 수행할 수 있습니다.

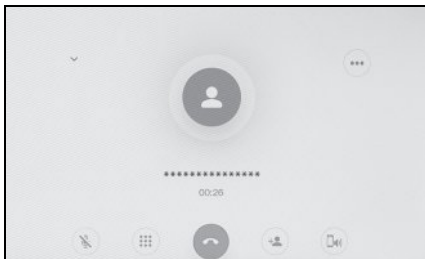

[🔇]: 통화 중인 상대방이 사용자의 말을 들을 수 없도록 사운드 전송을 음소거합니다. 음소거 상태에서는 버튼이 청색으로 변경됩니다. 비활성화하려면 버튼을 다시 터치하십시오.

- 상대방의 말을 들을 수 있습니다.

[⌨️]: 키패드 화면이 표시됩니다. 키패드 화면이 표시되는 동안 통화 화면은 작게 표시됩니다.

[📞]: 통화 중 전화를 끊습니다.

[👤]: 서브 메뉴의 연락처 목록을 표시하여 다른 사람에게 전화를 겁니다.

- 통화 중 전화번호를 터치하면 상대방에게 전화를 걸 수 있습니다.

[📞]: 핸드폰과 멀티미디어 시스템 간에 통화를 전환할 수 있습니다. 핸드폰 통화 중에는 버튼이 청색으로 바뀝니다.

[⏸️]: 보류 중인 통화를 취소합니다. 보류 중일 때만 표시됩니다.

[⏪]: 통화 화면을 축소합니다.

[⏩]: 메인 영역에 통화 화면을 표시합니다.

[⋮]: 옵션 화면을 표시합니다. 옵션 화면에서 다음 작업을 수행할 수 있습니다.

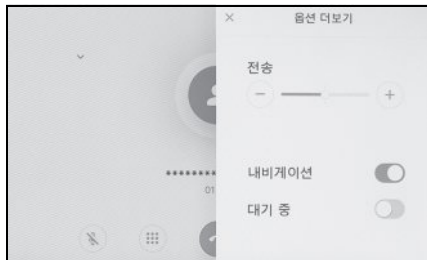

- [전송]: 전송 볼륨을 조절합니다. 전송 볼륨을 변경하면 음질이 저하될 수 있습니다.

- [내비게이션]: 전화 통화 중 내비게이션 음성 안내를 중단하려면 켜거나 끄십시오.

- [대기 중]: 일시적으로 통화를 보류합니다. 비활성화하려면 [대기 중] 을 끄십시오. 핸드폰 기종에 따라 통화를 보류할 수 없는 경우가 있습니다.

- [X]: 통화 중 화면으로 복귀합니다. 통화가 보류된 상태에서 통화 화면으로 돌아가면 옵션 화면을 다시 표시하여 보류된 통화를 해제할 수 있습니다.

- 멀티미디어 시스템의 상태에 따라 통화 화면이 축소되거나 표시되지 않을 수 있습니다.
- 핸드폰 모델에 따라 통화 전환이 불가능할 수 있습니다.
- 운전 중에는 핸즈프리 시스템에서 핸드폰으로 통화를 전환할 수 없습니다.
- 통화 중인 핸드폰이 핸즈프리 전화로 멀티미디어 시스템에 연결되어 있으면 통화 중 화면이 표시됩니다. 핸드폰 모델에 따라 통화는 핸드폰에서 계속되거나 멀티미디어 시스템에서 통화로 전환됩니다.
- 핸즈프리 전화로 통화 중 POWER 스위치를 작동하면 핸드폰 모델에 따라 핸드폰에서 통화가 끊기거나 계속될 수 있습니다. 핸드폰에서 계속하려면 핸드폰 작동이 필요할 수도 있습니다.

두 번째 전화 받기

진행 중인 통화 중에 다른 상대방으로부터 두 번째 전화를 받는 경우 통화 대기를 사용하여 두 통화를 모두 처리할 수 있습니다. 두 번째 전화가 수신되면 화면 상단에 전화 수신 알림이 표시됩니다.

- 핸드폰 통신사와 통화 대기 계약이 있어야 합니다.
- 핸드폰이 HFP Ver. 1.5 이상을 지원하지 않을 경우에는 통화 대기가 불가능합니다.
- 핸드폰 기종 및 가입 내역에 따라 이 기능을 사용하지 못할 수 있습니다.



1 두 번째 전화가 오면 화면에서 [📞]을 터치하거나 스티어링의 [📞] 스위치를 누르십시오.

- 두 번째 전화를 받으면 이전 전화는 통화 대기 상태가 됩니다.
- [통화 교환]을 터치할 때마다 발신자가 전환됩니다.

두 번째 전화 거부하기

다른 통화 중에 두 번째 전화가 수신되면 통화 대기 전화를 거부할 수 있습니다.

1 두 번째 전화 수신 시, [⌂] 를 터치하십시오 .

- 핸드폰 모델에 따라 두 통화가 모두 끊어질 수 있습니다 . 핸드폰에 포함된 사용설명서를 참조하십시오 .

통화 중에 다른 상대방에게 전화 걸기

통화 중에 새로운 제 3 자에게 전화를 걸 수 있습니다 .

1 통화 화면에서 [👤] 를 터치하십시오 .

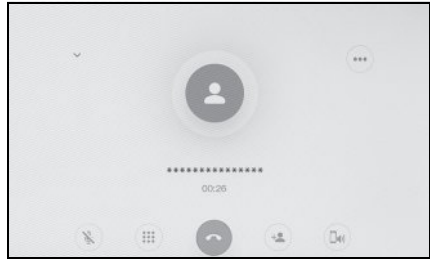

2 연락처를 선택하십시오 .

3 전화 번호를 선택하십시오 .

- 이 기능은 통화 중 다른 상대방을 대기 상태로 만듭니다 .
- 핸드폰 통신사와 통화 대기 계약이 있어야 합니다 .
- 핸드폰이 HFP Ver. 1.5 이상을 지원하지 않을 경우에는 통화 대기가 불가능합니다 .
- 핸드폰 기종 및 가입 내역에 따라 이 기능을 사용하지 못할 수 있습니다 .

다자간 통화하기

통화가 보류 중일 때 다른 사람과 통화할 경우 보류 중인 사람을 추가합니다.

- 1 제 3자와의 통화 중에 [통화 병합]을 터치하십시오.
 - 보류 중인 통화는 보류가 해제되고 다자간 통화로 전환됩니다.
-
- 다자간 통화에 대한 요금은 핸드폰 통신사에 지불하십시오.
 - 핸드폰 기종 및 가입 내역에 따라 이 기능을 사용하지 못할 수 있습니다.
 - 다자간 통화를 종료하면 다자간 통화의 모든 구성원과 통화가 종료됩니다.

통화 종료

핸즈프리 통화를 종료하는 방법에는 여러 가지가 있습니다.

- 1 통화 중에 다음 작업을 수행하십시오.
 - 스티어링의 [📞] 스위치를 누르십시오.
 - 발신 또는 수신 통화 중 화면에서 [↶]를 터치하십시오.
 - 핸드폰을 작동하여 통화를 종료하십시오.

핸즈프리 통화를 위한 전화 기 전환

두 대의 핸드폰을 핸즈프리 전화기로 연결하면 각 핸드폰을 사용할 수 있습니다. 핸즈프리 시스템으로 핸드폰을 전환할 수 있습니다. 핸즈프리 전화 화면에는 연락처 및 기록과 같은 선택한 핸드폰 데이터가 표시됩니다. 전화 수신 등의 기능은 선택하지 않은 핸드폰에서도 사용할 수 있습니다.

두 대의 핸드폰을 핸즈프리로 연결하려면 운전자를 등록하고 설정해야 합니다. (→ P.30)

- 1 메인 메뉴에서 [] 를 터치하십시오.
- 2 [장치] 를 터치하십시오.

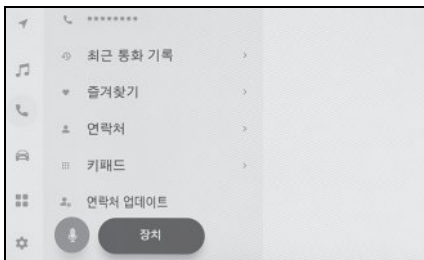

- 3 사용하려는 핸드폰을 선택하십시오.

- 통화 중 또는 통화 수신 / 발신 중에는 다른 핸드폰을 선택할 수 없습니다.
- 핸즈프리 전화 화면이 아닌 다른 화면에서 전화를 걸면 통화가 기본 장치로 전환됩니다.
- 두 장치 중 하나를 사용하여 핸즈프리 통화를 하는 경우 다른 장치에서 전화를 걸 수 없습니다.

- 어느 핸즈프리 전화기에서 핸즈프리 통화를 하고 있을 때 다른 핸즈프리 전화기로 걸려 온 전화를 받으면 첫 번째 통화가 끊어집니다.
- 수신 전화 기능은 선택되지 않은 핸드폰에서도 작동합니다.
- 핸드폰이 전환되더라도 기본 장치를 반드시 변경할 필요는 없습니다.

연락처 데이터 전송하기

연결된 핸드폰당 최대 5,000 개의 연락처를 등록할 수 있습니다. 연결된 핸드폰에 해당하는 연락처만 표시할 수 있습니다. 연락처에는 연락처당 최대 4 개의 전화번호를 등록할 수 있습니다. 연락처는 연결된 각 전화기에 대해 관리됩니다.

이 기능은 수동 연락처 데이터 전송 (OPP) 또는 자동 연락처 데이터 전송 (PBAP) 을 지원하는 핸드폰에서만 사용할 수 있습니다. 연결된 핸드폰의 사용 설명서 또는 호환 프로파일을 참조하여 이 중 하나를 지원하는지 확인하십시오. (→ P.52)

연락처 자동 전송 (PBAP) 으로 연락처를 전송하려면 Bluetooth® 설정에서 [연락처 동기화] 가 켜져 있어야 합니다. (→ P.45)

- 연락처 데이터를 전송할 때 각 데이터에는 다음 제한 사항이 적용됩니다.
- 하나의 연락처에 5 개 이상의 전화번호가 등록된 경우 모든 전화번호는 멀티미디어 시스템에 동일한 이름의 여러 연락처로 등록됩니다.
- 이름도 전화번호와 함께 전송됩니다. 모델에 따라 기호 등 일부 문자 또는 전체 문자가 전송되지 않을 수 있습니다. 또한 전송되어도 올바르게 표시되지 않을 수 있습니다.

- 일반적으로 비밀 메모리는 읽히지 않습니다. (핸드폰 사양에 따라 가능한 경우도 있음)
- 핸드폰에 등록된 그룹명은 전송되지 않습니다.
- 멀티미디어 시스템의 연락처에 표시된 전화번호 유형은 소스 장치의 정보를 기반으로 자동 할당됩니다. 단, 핸드폰 기종 및 사용 환경에 따라 아이콘이 모두 동일할 수 있습니다.
- 핸드폰 기종에 따라 연락처 데이터를 전송할 때 핸드폰의 PIN 번호와 인증 비밀번호를 입력해야 하는 경우가 있습니다. 이 경우 인증 비밀번호는 [1234] 를 입력하십시오.
- 수동 전송 (OPP) 을 지원하지 않는 휴대폰의 연락처는 Bluetooth® 를 통해 추가하거나 등록할 수 없습니다.
- 일괄 전송을 지원하는 휴대폰 모델은 연락처 데이터를 전송할 때 다음과 같은 특징이 있습니다.
- 전송은 최대 10 분이 소요될 수 있습니다.
- 연락처 데이터 전송 화면이 표시되어 있어도 다른 화면으로 전환할 수 있습니다. 이 경우 연락처 데이터 전송은 계속됩니다.
- 연락처 데이터 전송 시 발생하는 사건은 다음과 같이 처리됩니다.
- 수동 연락처 데이터 전송 (OPP) 중에 전화가 수신되면 핸드폰에서 전화가 수신됩니다. 수동 전환 중에는 멀티미디어 시스템에서 전화를 걸 수 없습니다.
- 핸드폰이 자동 연락처 목록 전송 (PBAP) 및 수동 연락처 목록 전송 (OPP) 을 지원하지 않는 경우 Bluetooth® 를 사용하여 연락처 데이터를 전송할 수 없습니다. 연락처 데이터는 USB 플래시 드라이브를 사용하여 전송할 수 있습니다.
- 연락처 데이터 전송 중 POWER 스위치를 끄면 전송이 취소됩니다. 이 경우 하이브리드 시스템을 시작하고 전송 작업을 다시 수행하십시오.
- 다음과 같은 경우 전송 중인 연락처 데이터는 저장되지 않습니다. (전송된 데이터 중 일부도 저장되지 않습니다.)

- 멀티미디어 시스템의 메모리 용량으로 인해 자동 전송 (PBAP) 이 중간에 종료된 경우
- 어떤 이유로 자동 전송 (PBAP) 이 중단된 경우
- 멀티미디어 시스템의 연락처 데이터는 핸드폰으로 전송할 수 없습니다 .
- 연락처 데이터 전송 중 Bluetooth® 오디오 연결이 끊어질 수 있습니다 . 전송이 완료되면 다시 연결됩니다 . (일부 모델의 경우 재접속이 불가능할 수 있습니다 .)
- 전송할 때 멀티미디어 시스템이 시작되었는지 확인하십시오 .
- 자동 연락처 데이터 전송 (PBAP) 기능을 통해 연락처 , 즐겨찾기 및 기록을 멀티미디어 시스템으로 전송할 수 있습니다 . 일부 핸드폰 모델은 즐겨찾기 전송을 허용하지 않습니다 .
- [**연락처 동기화**] 가 켜져 있을 경우 , 핸드폰 즐겨찾기가 자동으로 멀티미디어 시스템으로 전송됩니다 . (→ P.45)
- 모델에 따라 자동 연락처 데이터 전송 (PBAP) 으로 연락처 데이터를 전송할 때 핸드폰에서 작동을 수행해야 할 수 있습니다 .
- 자동 전송 (PBAP) 으로 연락처를 전송하려면 , 핸드폰으로 연락처 공유 설정을 활성화해야 합니다 .
- 자동 연락처 데이터 전송 (PBAP) 이 시작되지 않을 경우 , 다른 모든 기능이 완료된 후 시작될 수 있습니다 .
- 연락처 이미지를 표시하려면 Bluetooth® 설정에서 [**연락처 이미지 표시**] 를 켜짐으로 설정하십시오 . 연락처 이미지 데이터를 전송하려면 Bluetooth® 설정에서 [**연락처 동기화**] 와 [**연락처 이미지 표시**] 가 켜져 있어야 합니다 . (→ P.45)

수동 전송 (OPP) 을 사용하여 핸드폰 연락처 데이터 전송하기

핸드폰에 등록된 전화번호 (연락처 데이터) 는 OPP (수동 연락처 데이터 전송) 를 사용하여 멀티미디어 시스템으로 전송할 수 있습니다 .

- [연락처 동기화] 가 ON으로 설정되어 있을 경우 전화번호부 전송이 완료되면 [연락처 동기화] 가 꺼집니다 .
- 연락처 데이터는 Apple CarPlay 또는 Android Auto 를 사용하는 핸드폰에서 수동으로 (OPP 사용) 전송할 수 없습니다 .

- 1 메인 메뉴에서 [] 를 터치하십시오 .
- 2 [**연락처 업데이트**] 를 터치하십시오 .
- 3 다음 전송 방법 중에서 선택하십시오 .

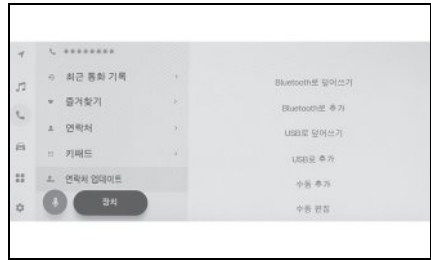

[**Bluetooth로 덮어쓰기**] : 현재 연락처 데이터를 덮어씁니다 .

[**Bluetooth로 추가**] : 현재 연락처 데이터에 추가합니다 .

- 4 핸드폰을 작동하여 연락처 데이터를 전송하십시오 .

- 전송 실패 화면이 표시되면 처음부터 다시 시작하십시오 .

USB 플래시 드라이브에서 전화 연락처 데이터 전송

USB 플래시 드라이브에 등록된 전화번호 (연락처 데이터)를 멀티미디어 시스템으로 전송할 수 있습니다.

- [연락처 동기화]가 ON으로 설정되어 있을 경우 전화번호부 전송이 완료되면 [연락처 동기화]가 꺼집니다.
- Apple CarPlay 또는 Android Auto에 연결된 경우 이 기능을 사용할 수 없습니다.
- vCard 형식 (.vcf)으로 USB 플래시 드라이브에 저장된 연락처 데이터만 전송할 수 있습니다.
- USB 플래시 드라이브 자체에서 데이터를 전송할 수 없습니다. 작동을 수행하기 전에 핸드폰을 멀티미디어 시스템과 함께 사용할 수 있는지 확인하십시오.

- 1 USB 플래시 드라이브를 USB C타입 포트에 연결하십시오.
- 2 메인 메뉴에서 []를 터치하십시오.
- 3 [연락처 업데이트]를 터치하십시오.
- 4 다음 전송 방법 중에서 선택하십시오.

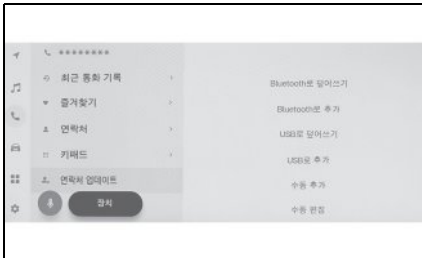

[USB로 덮어쓰기]: USB 플래시 드라이브의 연락처 데이터로 현재 연락처 데이터를 덮어씁니다.

[USB로 추가]: USB 플래시 드라이브의 연락처 데이터를 현재 연락처 데이터에 추가합니다.

5 파일 목록에서 전송할 파일을 선택하십시오.

6 [확인]을 터치하십시오.

- 전송 실패 화면이 표시되면 처음부터 다시 시작하십시오.

- 핸드폰의 종류에 따라 vCard 데이터는 USB로 연결된 핸드폰을 사용하여 연락처 정보로 전송될 수 있습니다. 핸드폰에 연결된 SD 카드에서 정보를 전송할 수도 있습니다.

연락처에 새 연락처 데이터 추가하기

멀티미디어 시스템의 연락처에 직접 데이터를 입력하여 연락처를 생성할 수 있습니다. 연락처에 있는 사람마다 이름, 전화번호 (최대 4 개), 전화종류 (자택, 핸드폰 등 전화번호당 1 개) 를 연락처에 등록할 수 있습니다.

- 이력 화면의 [연락처 목록 수정] 에서 새 데이터를 추가하여 연락처 편집 화면을 불러올 수도 있습니다.
- [연락처 동기화] 가 ON으로 설정된 경우, 새로운 멀티미디어 시스템의 연락처를 추가할 수 없습니다. 실행하기 전에 [연락처 동기화] 를 OFF 로 설정하십시오. (→ P.45)
- Apple CarPlay 또는 Android Auto 에 연결된 경우 이 기능을 사용할 수 없습니다.

- 1 메인 메뉴에서 [📞] 를 터치하십시오.
- 2 [연락처 업데이트] 를 터치하십시오.
- 3 [수동 추가] 를 터치하십시오.
- 4 각 항목을 선택하여 입력하십시오.

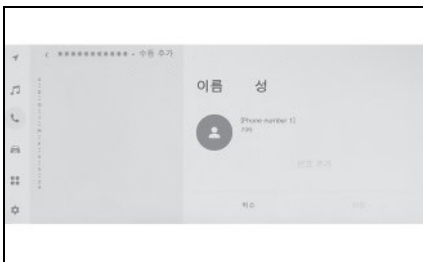

- 추가할 전화번호를 설정하려면 [번호 추가] 를 터치하십시오.

- 전화번호가 입력되지 않은 경우 전화번호를 추가할 수 없습니다.
- 전화 번호의 전화 유형 (예: 집 또는 핸드폰) 을 선택하십시오.

5 [저장] 을 터치하십시오.

- 이름과 전화번호를 입력하지 않으면 아 이템을 등록할 수 없습니다.

연락처에서 데이터 수정하기

이미 등록된 연락처 데이터는 수정할 수 있습니다.

- [연락처 동기화] 가 ON으로 설정된 경우, 멀티미디어 시스템의 연락처를 편집할 수 없습니다. 실행하기 전에 [연락처 동기화] 를 OFF 로 설정하십시오. (→ P.45)
- Apple CarPlay 또는 Android Auto 에 연결된 경우 이 기능을 사용할 수 없습니다.

- 1 메인 메뉴에서 [📞] 를 터치하십시오.
- 2 [연락처 업데이트] 를 터치하십시오.
- 3 [수동 편집] 을 터치하십시오.
- 4 수정하려는 연락처를 선택하십시오.
- 5 각 항목을 선택하여 입력하십시오.



- 추가할 전화번호를 설정하려면 [번호 추가] 를 터치하십시오.

- 전화번호 하단의 유형 (예: 집 또는 핸드폰)을 터치하여 전화번호의 전화 유형 (예: 집 또는 핸드폰)을 선택하십시오.
- 6 [저장]을 터치하십시오.
- 이름과 전화번호를 입력하지 않으면 아 이템을 등록할 수 없습니다.

연락처에서 데이터 삭제하기

이미 등록된 연락처 데이터는 삭제할 수 있습니다.

- [연락처 동기화]가 ON으로 설정된 경우, 멀티미디어 시스템의 연락처를 삭제할 수 없습니다. 실행하기 전에 [연락처 동기화]를 OFF로 설정하십시오. (→ P.45)
- Apple CarPlay 또는 Android Auto에 연결된 경우 이 기능을 사용할 수 없습니다.

- 1 메인 메뉴에서 [📞]를 터치하십시오.
- 2 [연락처 업데이트]를 터치하십시오.
- 3 [수동 삭제]를 터치하십시오.
- 4 삭제하려는 데이터를 선택하십시오.

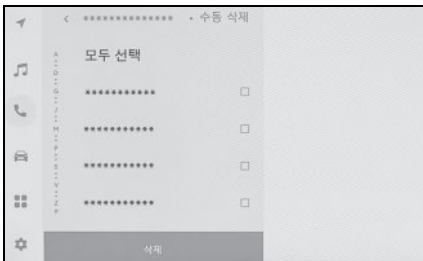

- 5 서브 메뉴 하단의 [삭제]를 터치하십시오.

즐거찾기 등록하기

자주 사용하는 연락처 데이터를 즐겨찾기에 등록할 수 있습니다.

이 기능을 사용하여 [연락처 동기화]를 OFF로 설정하십시오. (→ P.45)

- 1 메인 메뉴에서 [📞]를 터치하십시오.
- 2 [연락처] 또는 [최근 통화 기록]을 터치하십시오.
- 3 등록하려는 데이터를 선택하십시오.
- 4 등록할 데이터 항목의 [❤️]를 선택하십시오.

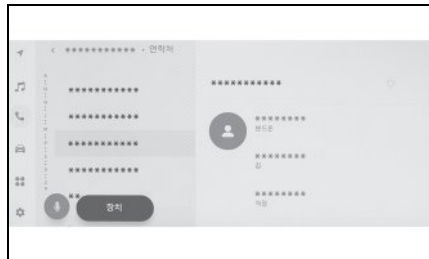

즐거찾기 삭제

등록된 즐겨찾기를 삭제할 수 있습니다.

이 기능을 사용하여 [연락처 동기화]를 OFF로 설정하십시오. (→ P.45)

- 1 메인 메뉴에서 [📞]를 터치하십시오.
- 2 [즐거찾기], [연락처] 또는 [최근 통화 기록]을 터치하십시오.
- 3 삭제하려는 데이터를 선택하십시오.

- 4 삭제할 데이터 항목의 [♥]를 선택하십시오.

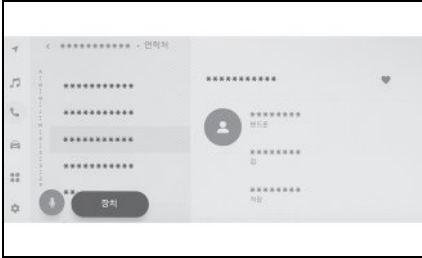

6-1. 리어뷰 모니터 시스템

리어뷰 모니터 시스템.....	130
리어뷰 모니터 시스템 사전경고 사항.....	132
알아야 할 사항.....	136

리뷰 모니터 시스템

리뷰 모니터 시스템은 주차 등 후진 시 고정된 안내선과 함께 차량 후방 시야 이미지를 화면에 표시하여 운전자를 보조합니다.

- 본 설명서에 사용된 화면 그림은 예시를 위한 것으로, 실제 화면에 표시되는 이미지와 다를 수 있습니다.

주행 시 사전경고 사항

리뷰 모니터 시스템은 후진 시 운전자를 보조하기 위한 보조 장치입니다. 후진을 진행하기 전에, 미러를 사용하여 차량 주변을 육안으로 확인하십시오. 그렇지 않으면 다른 차량과 충돌하여 사고가 발생할 수 있습니다.

리뷰 모니터 시스템을 사용할 때는 다음 주의 사항에 유의하십시오.

경고

- 후진 시 리뷰 모니터 시스템에 전적으로 의존하지 마십시오. 화면에 표시되는 이미지와 안내선의 위치는 실제 상태와 다를 수 있습니다. 다른 차량을 후진할 때와 마찬가지로 주의를 기울이십시오.
- 브레이크 페달을 밟아 차량 속도를 제어하면서 천천히 후진해야 합니다.
- 표시된 지침은 안내선일 뿐입니다.스티어링 휠을 돌리는 시기와 정도는 주차 시의 교통 상황, 노면 상태, 차량 상태 등에 따라 달라집니다. 리뷰 모니터 시스템을 사용하기 전에 이를 충분히 숙지하십시오.
- 주차 시, 움직이기 전에 주차 공간이 차량을 수용할 수 있는지 확인하십시오.

- 다음과 같은 경우에는 리뷰 모니터 시스템을 사용하지 마십시오.
 - 얼거나 미끄러운 도로면 또는 눈이 쌓인 곳
 - 타이어 체인 또는 비상용 타이어를 사용할 경우
 - 백 도어가 완전히 닫혀 있지 않을 경우
 - 커브나 경사면과 같이 평평하거나 일직선이 아닌 도로에서
- 온도가 낮을 경우 화면이 어두워지거나 이미지가 희미해질 수 있습니다. 차량이 움직일 때 이미지가 왜곡되거나 화면에서 이미지를 볼 수 없게 될 수 있습니다. 계속 진행하기 전에 직접 또는 미러를 사용하여 차량 주변을 육안으로 확인하십시오.
- 타이어 사이즈가 변경되면 화면에 표시되는 고정된 안내선의 위치가 변경될 수 있습니다.
- 카메라는 특수 렌즈를 사용합니다. 화면에 표시되는 이미지에 나타나는 물체와 보행자 사이의 거리는 실제 거리와 다를 수 있습니다. (→ P.133)

화면 설명

POWER 스위치가 ON 인 상태에서 변속 위치를 "R" 로 이동하면 리어뷰 모니터 시스템 화면 이 표시됩니다 .

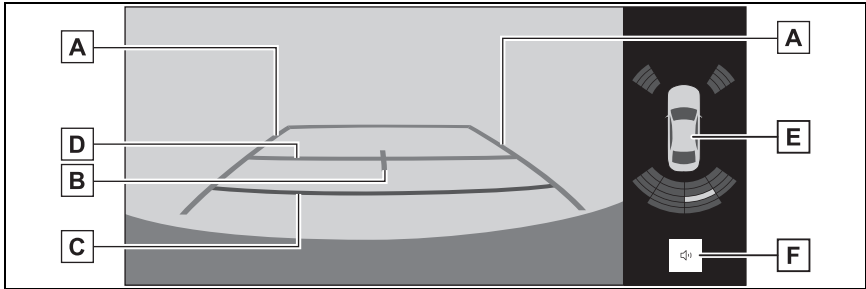

A 차폭 안내선

차량이 똑바로 후진할 때 안내 경로를 표시합니다 .

- 표시되는 폭은 실제 차량 폭보다 넓습니다 .

B 차량 센터 안내선

이 선은 지상에서 예상되는 차량 중심을 나타냅니다 .

C 거리 안내선

차량 후방의 거리를 표시합니다 .

- 범퍼 가장자리에서 약 0.5m (적색) 떨어진 지점을 표시합니다 .

D 거리 안내선

차량 후방의 거리를 표시합니다 .

- 범퍼 끝에서 약 1m (청색) 떨어진 지점을 표시합니다 .

E 토요타 주차 보조센서

센서에 물체가 감지되면 화면에 표시기를 표시하고 버저가 울립니다 . (토요타 주차 보조센서에 대한 자세한 내용은 별도의 “ 사용설명서 ” 를 참조하십시오 .)

F 토요타 주차 보조센서 음소거 버튼

토요타 주차 보조센서가 사운드를 일시적으로 음소거합니다 . 변속 위치를 작동하면 자동으로 음소거가 취소됩니다 .

리어뷰 모니터 시스템 취소하기

변속 위치를 "R" 이 아닌 다른 위치로 이동하면 리어뷰 모니터 시스템이 취소됩니다 .

리뷰 모니터 시스템 사전 경고 사항

화면에 표시되는 영역

리뷰 모니터 시스템에는 차량 후방 범퍼에서 바라본 이미지가 표시됩니다.

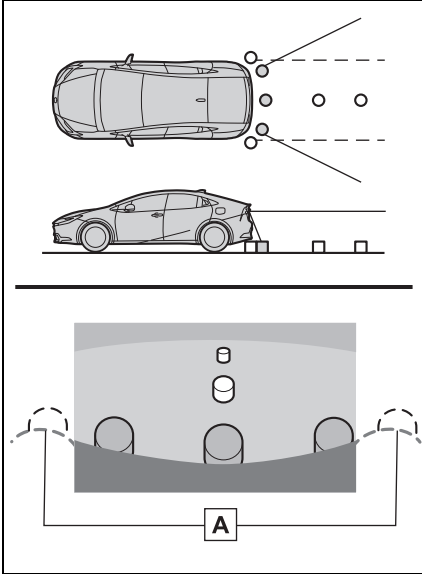

A 범퍼의 코너

- 범퍼의 양쪽 코너 주변 영역은 표시되지 않습니다.
- 리뷰 모니터 시스템 화면의 이미지 조절 절차는 화면 조절 절차와 동일합니다. (→ P.35)
- 화면에 표시되는 영역은 차량의 방향 조건에 따라 달라질 수 있습니다.
- 범퍼의 양쪽 코너 또는 범퍼 아래에 가까운 물체는 표시할 수 없습니다.
- 카메라는 특수 렌즈를 사용합니다. 화면에 표시되는 이미지의 거리는 실제 거리와 다를 수 있습니다.
- 카메라보다 높은 곳에 있는 물체는 모니터에 표시되지 않을 수 있습니다.

카메라

리뷰 모니터 시스템용 카메라는 그림과 같이 위치합니다.

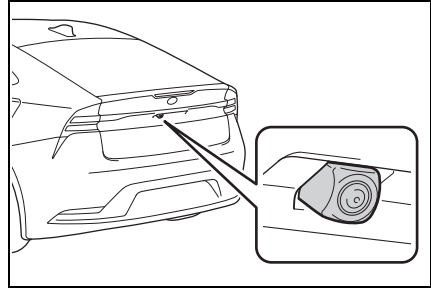

■ 카메라의 사용

카메라에 먼지나 이물질 (물방울, 눈, 진흙 등)이 묻어 있으면 선명한 이미지를 전송할 수 없습니다. 이 경우 다량의 물로 카메라를 행구고 부드러운 천을 물에 적셔서 카메라 렌즈를 깨끗하게 닦으십시오.



주의

- 다음과 같은 경우 리뷰 모니터 시스템이 제대로 작동하지 않을 수 있습니다.
 - 차량 후방에 충격을 받으면 카메라의 위치 및 장착 각도가 변경될 수 있습니다.
 - 카메라는 방수 구조로 되어 있으므로 분리, 분해 또는 개조하지 마십시오. 오작동의 원인이 될 수 있습니다.
 - 카메라 렌즈를 청소할 때는 카메라를 차량의 물로 씻어낸 후 부드러운 젖은 천으로 닦으십시오. 카메라 렌즈를 강하게 문지르면 카메라 렌즈에 긁힘이 생겨 선명한 이미지를 전송하지 못할 수 있습니다.
 - 유기 용제, 카 왁스, 창문 세정제나 유리 코팅제가 카메라에 묻지 않도록 하십시오. 그럴 경우, 가능한 한 빨리 닦아내십시오.
 - 추운 날씨에 뜨거운 물을 차량에 붓는 등 온도가 급격하게 변하면 시스템이 정상적으로 작동하지 않을 수 있습니다.
 - 차량을 세차할 때 카메라 또는 카메라 영역에 집중적으로 물을 뿌리지 마십시오. 카메라가 오작동할 수 있습니다.
- 카메라가 오작동할 수 있으므로 카메라를 강한 충격에 노출시키지 마십시오. 이러한 상황이 발생할 경우 가능한 빨리 토요타 딜러에서 차량을 검사하십시오.

화면과 실제 도로와의 차이

- 거리 안내선과 차폭 안내선은 화면에 나타나는 것과는 달리 주차공간 분할선과 실제로는 평행이 아닐 수 있습니다. 반드시 육안으로 직접 확인하십시오.
- 차폭 안내선과 주차공간 좌우 분할선 간의 거리는 화면에 나타나는 것과는 달리 같지 않을 수 있습니다. 반드시 육안으로 직접 확인하십시오.

- 거리 안내선은 평평한 도로에서의 거리를 나타냅니다. 다음 상황에서는 화면의 고정된 안내선과 실제 도로의 거리 및 경로간에 오차 범위가 발생할 수 있습니다.

■ 차량 뒤의 지면이 위쪽으로 매우 가파를 경우

거리 안내선은 실제 거리보다 차량에서 더 가깝게 표시됩니다. 이 때문에 물체가 실제보다 더 멀리 떨어져 있는 것처럼 보입니다. 마찬가지로, 안내선과 도로 상의 실제 거리 및 코스 간에 오차 범위가 발생합니다.

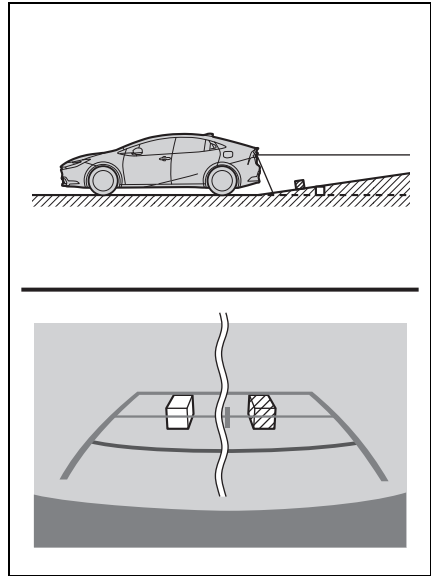

■ 차량 뒤의 지면이 아래쪽으로 매우 가파를 경우

거리 안내선은 실제 거리보다 차량에서 더 멀게 표시됩니다. 이 때문에 물체가 실제보다 더 가까이 있는 것처럼 보입니다. 마찬가지로, 안내선과 도로 상의 실제 거리 및 코스 간에 오차 범위가 발생합니다.

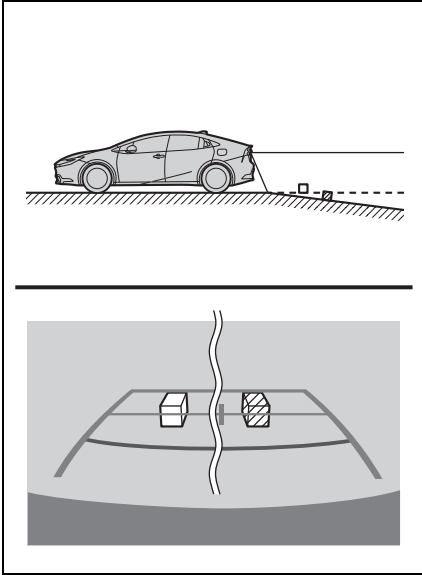

■ 차량 일부가 처질 경우

승객 수 또는 화물 적재로 인하여 차량의 일부 부분이 처지면 화면의 고정된 안내선과 도로의 실제 거리 및 경로 간에 오차 범위가 발생합니다.

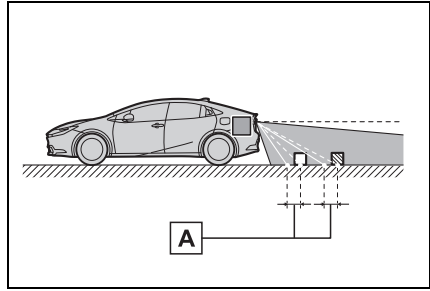

A 오차 범위

3 차원 물체로 접근 시

거리 안내선은 평평한 표면 (예: 노면) 에 따라 표시됩니다. 차폭 안내선과 거리 안내선으로는 3 차원 물체 (예: 차량) 의 위치를 파악할 수 없습니다. 바깥쪽으로 튀어나온 3 차원 물체 (예: 트럭의 짐칸) 에 접근할 경우 다음에 유의하십시오.

■ 차폭 안내선

주변과 차량 후방을 육안으로 확인하십시오. 아래 그림의 경우 트럭이 차폭 안내선을 벗어난 것처럼 보이며 차량이 트럭에 부딪힐 것처럼 보이지 않습니다. 그러나 실제로는 트럭의 후방 차체가 차폭 안내선을 넘어갈 수 있습니다. 실제로는 차폭 안내선에 따라 후진하면 차량이 트럭과 부딪힐 수 있습니다.

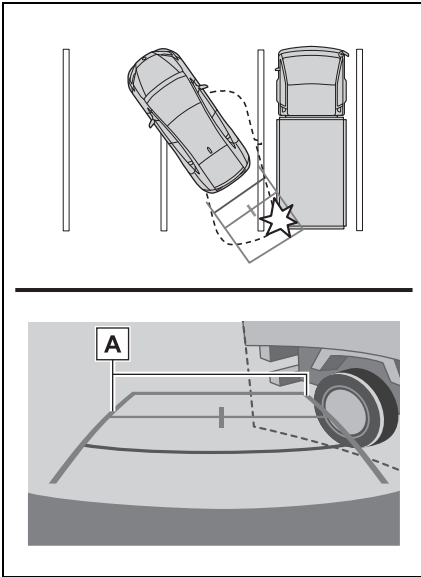

A 차폭 안내선

■ 거리 안내선

주변과 차량 후방을 육안으로 확인하십시오. 화면에서 트럭이 B 지점에 주차 중인 것으로 보입니다. 그러나 실제로 A 지점까지 후진하면 트럭과 충돌하게 됩니다. 화면에는 A가 가장 가깝고 C가 가장 멀리 있는 것으로 표시됩니다. 그러나 실제로는 A와 C까지의 거리가 같고, B가 A와 C보다 멀니다.

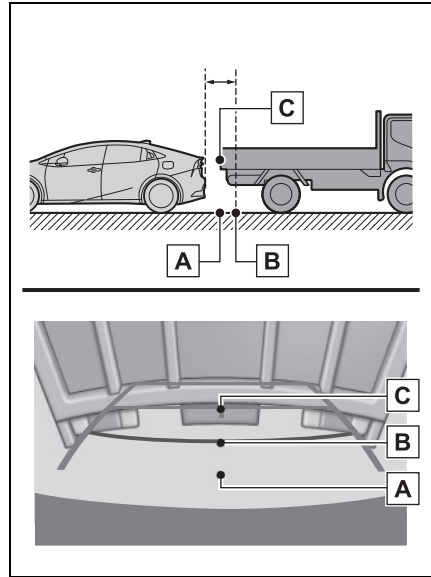

알아야 할 사항

고장 증상 발견 시

다음 증상 중 하나라도 발견되면 예상 원인과 해결 방법을 참조하여 다시 확인하십시오 .
 해결 방법으로 증상이 해결되지 않을 경우 , 토요타 딜러에서 차량을 점검하십시오 .

증상	예상 원인	해결 방법
이미지가 잘 보이지 않습니다 .	<ul style="list-style-type: none"> • 차량이 어두운 곳에 있습니다 . • 렌즈 주변 온도가 높거나 낮습니다 . • 외기 온도가 낮습니다 . • 카메라에 물방울이 묻어 있습니다 . • 비가 오거나 습도가 높습니다 . • 이물질 (진흙 등) 이 카메라에 붙어 있습니다 . • 햇빛 또는 헤드램프가 카메라를 바로 비추고 있습니다 . • 차량이 형광등 , 나트륨등 , 수은등 등의 아래에 있습니다 . 	<p>차량 주변을 육안으로 확인하면서 후진하십시오 . (상황이 개선되면 모니터를 다시 사용하십시오 .)</p> <p>리뷰 모니터 시스템의 화질을 조절하는 절차는 화면을 조절하는 절차와 동일합니다 . (→ P.35)</p>
이미지가 흐릴 경우	물방울 , 눈 , 진흙과 같은 먼지나 이물질이 카메라에 붙어 있습니다 .	다량의 물로 카메라를 행구고 부드러운 천을 물에 적셔서 카메라 렌즈를 깨끗하게 닦으십시오 .
이미지 정렬이 잘못되었습니다 .	카메라 또는 주변 영역이 강한 충격을 받았을 수 있습니다 .	토요타 딜러에서 차량을 점검 받으십시오 .

증상	예상 원인	해결 방법
고정 안내선이 정렬에서 매우 벗어났습니다 .	카메라 위치 정렬이 잘못되었습니다 .	도요타 딜러에서 차량을 점검 받으십시오 .
	<ul style="list-style-type: none"> • 차량이 기울어진 경우 (차량에 무거운 짐을 실었거나 타이어 펑크로 인해 타이어 공기압이 낮아지는 등) • 차량이 경사로에서 사용되었습니다 . 	<p>이러한 원인으로 인해 발생하는 경우 고장을 나타내는 것은 아닙니다 .</p> <p>차량 주변을 육안으로 확인하면서 후진하십시오 .</p>

7-1. 부록

오디오 시스템에서 사용할 수 있는 미디어 및 데이터에 대한 정보	140
인증 및 등록상표 정보.....	147

오디오 시스템에서 사용할 수 있는 미디어 및 데이터에 대한 정보

사용 가능한 미디어에 대한 정보

사용할 수 있는 미디어 및 기타 장치의 사양은 다음과 같습니다.

■ USB 플래시 드라이브의 포맷 및 사양

사용할 수 있는 USB 플래시 드라이브의 포맷과 규격, 사용 제한 사항은 다음과 같습니다.

USB 통신 포맷	USB2.0 HS (480MBPS)
파일 포맷	FAT 16/32
통신 등급	대용량 저장 등급
최대 폴더 수	3000(루트 포함)
최대 폴더 레벨 수	8
최대 파일 수	9999 (폴더당 최대 255 개 파일)
메모리 용량	최대 32GB
한 파일의 최대 크기	2GB

- 위 형식 이외의 파일은 올바르게 재생되지 않거나 파일 또는 폴더 이름과 같은 정보가 올바르게 표시되지 않을 수 있습니다.
- 이 장치는 USB 플래시 드라이브를 재생하지 못할 수 있음을 미리 인지하십시오.

- USB 플래시 드라이브에 파일을 저장하는 컴퓨터에 따라 재생 파일 외에 숨김 파일이 저장될 수 있습니다. 이러한 숨김 파일을 삭제하는 것을 권장합니다. 재생 중에 부정적인 영향을 미치고 파일이 올바르게 전환되지 않을 수 있습니다.

포맷 정보

사용할 수 있는 음악 데이터의 사양은 다음과 같습니다.

■ MP3

지원되는 표준	MP3 (MPEG1 LAYER 3, MPEG2 LSF LAYER 3)
지원되는 샘플링 주파수 (kHz)	MPEG1 LAYER 3: 32, 44.1, 48 MPEG2 LSF LAYER 3: 16, 22.05, 24
지원되는 비트 전송률 (kbps)*	MPEG1 LAYER 3: 32 ~ 320 MPEG2 LSF LAYER 3: 8 ~ 160
지원되는 채널 모드	스테레오, 조인트 스테레오, 듀얼 채널, 모노럴
ID3 태그	ID3 Ver. 1.0, 1.1, 2.2, 2.3 (각 버전에서 지정한 문자 수)

*: VBR (가변 비트율) 지원

■ WMA

지원되는 표준	WMA Ver. 7, 8, 9 (9.1, 9.2)
지원되는 샘플링 주파수 (kHz)	32, 44.1, 48
지원되는 비트 전송률 (kbps)*1, 2	Ver. 7, 8: CBR (Constant Bit Rate: 고정 비트 전송률) 48 ~ 192 Ver. 9 (9.1/9.2): CBR 48 ~ 320

*1: VBR (가변 비트율) 지원

*2: 다중 채널 오디오 소스는 2ch 로 변환됩니다.

■ AAC

지원되는 표준 *1	MPEG4 AAC-LC
지원되는 샘플링 주파수 (kHz)	11.025, 12, 16, 22.05, 24, 32, 44.1, 48
지원되는 비트 전송률 (kbps)*2	8~320
지원되는 채널 모드 *3	1ch (1/0), 2ch (2/0)

*1: ADIF 는 지원되지 않습니다.

*2: VBR (가변 비트율) 지원

*3: 듀얼 채널은 지원되지 않습니다.

■ WAV (LPCM)

지원되는 샘플링 주파수 (kHz)*1	8, 11.025, 12, 16, 22.05, 24, 32, 44.1, 48, 88.2, 96, 176.4, 192
----------------------	---------------------------------------------------------------------------

지원되는 양자화 비트 수 (bit)*2	16/24
지원되는 채널 모드	1ch (1/0), 2ch (2/0)

*1: 96kHz/24 비트보다 높은 오디오 소스는 96kHz/24 비트로 하향 변환됩니다.

*2: 다중 채널 오디오 소스는 2ch 로 변환됩니다.

■ FLAC

지원되는 샘플링 주파수 (kHz)*1	8, 11.025, 12, 16, 22.05, 24, 32, 44.1, 48, 88.2, 96, 176.4, 192
지원되는 양자화 비트 수 (bit)*2	16/24

*1: 96kHz/24 비트보다 높은 오디오 소스는 96kHz/24 비트로 하향 변환됩니다.

*2: 다중 채널 오디오 소스는 2ch 로 변환됩니다.

■ ALAC

지원되는 샘플링 주파수 (kHz)*1	8, 11.025, 12, 16, 22.05, 24, 32, 44.1, 48, 64, 88.2, 96
지원되는 양자화 비트 수 (bit)*2	16/24

*1: 96kHz/24 비트보다 높은 오디오 소스는 96kHz/24 비트로 하향 변환됩니다.

*2: 다중 채널 오디오 소스는 2ch 로 변환됩니다.

■ Ogg Vorbis

지원되는 샘플링 주파수 (kHz)*1	8, 11.025, 16, 22.05, 32, 44.1, 48
지원되는 비트 전송률 (kbps)*2	32~500

*1: 96kHz/24 비트보다 높은 오디오 소스는 96kHz/24 비트로 하향 변환됩니다 .

*2: VBR (가변 비트율) 지원

■ 파일 이름

MP3/WMA/AAC/WAV(LPCM)/FLAC/ALAC/Ogg Vorbis 로 인식되어 재생할 수 있는 파일은 확장자가

“.mp3”/“.wma”/“.m4a”/“.3gp”/“.aac”/“.wav”/“.flac”/“.fla”/“.ogg”/“.ogx”/“.oga” 인 파일뿐입니다 .

MP3/WMA/AAC/WAV(LPCM)/FLAC/ALAC/Ogg Vorbis 파일을

“.mp3”/“.wma”/“.m4a”/“.3gp”/“.aac”/“.wav”/“.flac”/“.fla”/“.ogg”/“.ogx”/“.oga” 로 저장합니다 .

■ ID3 태그, WMA 태그, AAC 태그, 태그 및 Vorbis Vorbis comment 와 관련하여

- MP3 파일에는 노래 아티스트 이름, 제목 이름, 앨범 이름 등을 저장할 수 있는 ID3 태그라는 보조 문자 정보가 있습니다 .
- WMA 파일에는 노래 아티스트 이름, 제목 이름, 앨범 이름 등을 저장할 수 있는 WMA 태그라는 보조 문자 정보가 있습니다 .

- AAC 파일에는 노래 아티스트 이름, 제목 이름, 앨범 이름 등을 저장할 수 있는 AAC 태그라는 보조 문자 정보가 있습니다 .

- WAV(LPCM) 파일에는 노래 아티스트 이름, 제목 이름, 앨범 이름 등을 저장할 수 있는 태그라는 보조 문자 정보가 있습니다 .

- FLAC 파일에는 노래 아티스트 이름, 제목 이름, 앨범 이름 등을 저장할 수 있는 태그라는 보조 문자 정보가 있습니다 .

- ALAC 파일에는 노래 아티스트 이름, 제목 이름, 앨범 이름 등을 저장할 수 있는 태그라는 보조 문자 정보가 있습니다 .

- Ogg Vorbis 파일에는 노래 아티스트 이름, 제목 이름, 앨범 이름 등을 저장할 수 있는 Vorbis 코멘트라는 보조 텍스트 정보가 있습니다 .

■ 고해상도 사운드 소스

본 기기는 고해상도 음원을 지원합니다 . " 고해상도 (High-resolution)" 는 일본전자정보기술산업 협회 (JEITA) 의 정의에 근거합니다 . 지원하는 형식과 재생 가능한 미디어는 다음과 같습니다 .

지원되는 형식

WAV, FLAC, ALAC, Ogg Vorbis

재생 가능한 미디어

USB 플래시 드라이브

USB 플래시 드라이브에서 재생 가능한 비디오 데이터 정보

컴퓨터에서 USB 플래시 드라이브로 녹화한 비디오 파일에 대해 다음 형식이 지원됩니다.

포맷	코덱
MPEG4 확장자 : “.mp4” “.m4v”	<ul style="list-style-type: none"> 비디오 코덱 : H.264, MPEG-4 AVC, MPEG-4 오디오 코덱 : MP3, AAC
AVI 컨테이너 확장자 : “.avi”	<ul style="list-style-type: none"> 비디오 코덱 : H.264, MPEG-4, MPEG-4 AVC, WMV9, WMV9 Advanced Profile 오디오 코덱 : MP3, AAC, WMA 9.2 (7, 8, 9.1, 9.2)
윈도우 미디어 비디오 확장자 : “.wmv”	<ul style="list-style-type: none"> 비디오 코덱 : WMV9, WMV9 Advanced Profile 오디오 코덱 : WMA 9.2 (7, 8, 9.1, 9.2)

- 지원되는 최대 이미지 크기는 1920 x 1080 픽셀입니다.
- 지원되는 프레임 속도는 최대 60i/30p입니다.
- 녹화 장치의 종류, 녹화 조건, 사용하는 USB 플래시 드라이브에 따라 동영상 재생이 불가능할 수 있습니다.

iPod/iPhone 정보

■ 등록 상표 및 디자인 인증 정보

Made for
 iPhone | iPad | iPod

Made for Apple 마크를 사용한다는 것은 마크에 기재되어 있는 Apple 제품에 접속할 수 있도록 액세서리가 설계되어 있으며 Apple의 성능 기준에 적합하도록 개발자에 의해 인증되었음을 의미합니다. Apple은 이 차량의 작동 또는 이 기기가 안전 및 규정 표준을 준수하는지 여부에 대해 책임이 없습니다. 이 액세서리를 Apple 제품에 사용할 경우 우선 성능에 영향을 미칠 수 있다는 점에 유의하십시오.

iPhone, iPod, iPod touch, iPad, iPad mini, iPad Pro 및 Lightning은 미국 및 기타 국가에 등록된 Apple Inc.의 상표입니다.

다음 기기를 사용할 수 있습니다.

- iPhone SE (2 세대)
- iPhone 12 Pro Max
- iPhone 12 Pro
- iPhone 12
- iPhone 12 mini
- iPhone 11 Pro Max
- iPhone 11 Pro
- iPhone 11
- iPhone XS Max

- iPhone XS
- iPhone XR
- iPhone X
- iPhone 8 Plus
- iPhone 8
- iPhone 7 Plus
- iPhone 7
- iPhone SE
- iPhone 6s Plus
- iPhone 6s
- iPhone 6 Plus
- iPhone 6
- iPhone 5s
- iPad Pro 10.5 인치
- iPad Pro 12.9 인치 (5 세대)
- iPad Pro 12.9 인치 (4 세대)
- iPad Pro 12.9 인치 (3 세대)
- iPad Pro 12.9 인치 (2 세대)
- iPad Pro 12.9 인치 (1 세대)
- iPad Pro 11 인치 (3 세대)
- iPad Pro 11 인치 (2 세대)
- iPad Pro 11 인치 (1 세대)
- iPad Pro 9.7 인치
- iPad Air (3 세대)
- iPad Air 2
- iPad Air
- iPad mini (5 세대)

- iPad mini 4
- iPad mini 3
- iPad mini 2
- iPad (8 세대)
- iPad (7 세대)
- iPad (6 세대)
- iPad (5 세대)
- iPod touch (7 세대)
- iPod touch (6 세대)

Apple CarPlay 정보

■ 등록 상표 및 디자인 인증 정보



Apple CarPlay 로고를 사용한다는 것은 차량 사용자 인터페이스가 Apple 성능 표준을 충족한다는 것을 의미합니다. Apple 은 이 차량의 작동 또는 이 기기가 안전 및 규정 표준을 준수하는지 여부에 대해 책임이 없습니다. 이 제품을 iPhone, iPod 또는 iPad와 함께 사용하면 무선 성능에 영향을 줄 수 있습니다.

Apple CarPlay 는 Apple Inc. 의 상표입니다.

Android Auto 정보

■ 상표 및 디자인 인증 정보

androidauto

- Android 및 Android Auto는 Google LLC의 등록 상표입니다.

USB 메모리 정보

■ 컴퓨터를 사용하여 녹음한 음악 파일

다음 음악 파일을 재생할 수 있습니다.

- MP3
- WMA
- AAC
- FLAC
- WAV
- ALAC
- Ogg Vorbis

MP3/WMA/AAC 사양

사용할 수 있는 MP3/WMA/AAC 파일의 표준과 이러한 파일을 저장하는 미디어 및 형식에 특정 제한 사항이 적용됩니다.

Microsoft, Windows 및 Windows Media는 미국 및 기타 국가에서 Microsoft Corporation의 등록 상표입니다.

사용할 수 있는 음악 데이터의 사양은 다음과 같습니다.

■ MP3

MP3 (MPEG Audio LAYER 3)는 오디오 압축 기술과 관련된 표준 형식입니다. MP3를 사용하면 원본 파일의 약 1/10 크기로 파일을 압축할 수 있습니다.

■ WMA

WMA(Windows Media Audio)는 Microsoft Corporation의 오디오 압축 포맷입니다. MP3보다 훨씬 작은 크기로 파일을 압축할 수 있습니다.

이 제품은 Microsoft의 특정 지적 재산권에 의해 보호를 받습니다. Microsoft의 라이선스 없이 이러한 기술을 이 제품 외부에서 사용하거나 배포하는 것은 금지되어 있습니다.

■ AAC

AAC(Advanced Audio Coding)는 MPEG2 및 MPEG4에서 사용되는 오디오 압축 기술과 관련된 표준 포맷입니다.

Bluetooth® 정보

사용할 수 있는 Bluetooth® 사양 및 프로파일은 다음과 같습니다.

항목	Bluetooth® 오디오
지원되는 Bluetooth® 사양	Bluetooth® Core 사양 Ver.5.0 이상
지원되는 프로파일	<ul style="list-style-type: none"> 음악 데이터 전송을 위한 A2DP(Advanced Audio Distribution Profile) 프로파일: Ver. 1.3.2 이상 멀티미디어 시스템에서 휴대용 오디오를 제어(재생, 중지 등)하기 위한 AVRCP(Audio/Video Remote Control Profile) 프로파일: Ver. 1.6.2 이상
지원되는 코덱	AAC, SBC

- 이것은 모든 Bluetooth® 장치가 멀티미디어 시스템에 연결될 수 있다는 것을 보장하지 않습니다.

■ 인증



Bluetooth®는 Bluetooth SIG, Inc.의 등록 상표입니다.

텍스트 정보 표시에 대한 정보

각 화면에 정보로 표시할 수 있는 문자 수에는 제한이 있습니다. 시스템이 모든 정보를 표시하지 못할 수 있습니다. 또한 저장된 내용에 따라 정보가 제대로 표시되지 않거나 표시되지 않는 경우가 있습니다.

인증 및 등록상표 정보

해당 무선설비는 전파혼신 가능성이 있으므로 인명안전과 관련된 서비스는 할 수 없습니다.

이 기기는 가정용(B급) 전자파적합기기로서 주로 가정에서 사용하는 것을 목적으로 하며, 모든 지역에서 사용할 수 있습니다.

QR 코드

QR 코드라는 단어는 일본 및 기타 국가에서 DENSO WAVE INCORPORATED 의 등록 상표입니다.

목차

찾아보기 (가나다순) 150

찾아보기 (가나다순)

가	다
각 소스의 사운드 조절42	다양한 설정29
구성 개요10	다양한 설정 변경 29
기본 작동9	다양한 설정 변경29
멀티미디어 시스템의 기본 작동 10	다자간 통화하기 120
오디오 시스템의 기본 작동20	대기 또는 일시 중지 신호를 사용하여 전화 걸기 113
기본 화면 기능17	두번째 전화 받기 118
다양한 설정 옵션 18	등록되지 않은 스마트폰으로 Apple CarPlay 사용 66
레벨 조정 18	무선 연결로 Apple CarPlay 사용하기 ..67
리스트 검색하기 17	USB 연결로 Apple CarPlay 사용하기 ..66
설정 ON/OFF 17	등록된 Bluetooth® 장치 삭제하기 55
	등록된 스마트폰으로 Apple CarPlay 사용 68
	무선 연결로 Apple CarPlay 사용하기 ..69
	USB 연결로 Apple CarPlay 사용하기 ..68
	디스플레이 및 컨트롤 11
	시스템 다시 시작 11

라

라디오 듣기78
라디오 안테나의 취급80
라디오 작동78
 라디오 듣기.....78
 라디오 안테나의 취급.....80
리어뷰 모니터 시스템130
 리어뷰 모니터 시스템 사전경고 사항 .132
 알아야 할 사항.....136
 주행 시 사전경고 사항.....130
 화면 설명.....131
리어뷰 모니터 시스템 사전경고 사항 .132
 3 차원 물체로 접근 시134
 카메라.....132
 화면과 실제 도로와의 차이.....133
 화면에 표시되는 영역.....132

마

멀티미디어 시스템 초기 설정26
 운전자 등록26
**멀티미디어 시스템에서 Bluetooth® 장치
 등록하기.....53**
 Bluetooth® 장치에서 등록하기.....54
멀티미디어 시스템의 기본 작동10
 구성 개요10
 기본 화면 기능17
 디스플레이 및 컨트롤11
 멀티미디어 화면 개요12
 메인 메뉴13
 문자 및 숫자 입력18
 상태 아이콘14
 터치 스크린 작동15
멀티미디어 화면 개요12
메인 메뉴13
목차 2, 149
 찾아보기 (가나다순)150
문자 및 숫자 입력18

바

보안 설정 변경	36
개인 정보 잠금 설정	36
부록	139
오디오 시스템에서 사용할 수 있는 미디어 및 데이터에 대한 정보	140
인증 및 등록상표 정보	147

사

사용설명서 보기	8
사운드 및 미디어 설정	38
각 소스의 사운드 조절	42
사운드 및 미디어 설정 변경	38
영상 화질 조절	41
화면 모드 전환	40
사운드 및 미디어 설정 변경	38
상태 아이콘	14
새로운 운전자 만들기	30
설정 및 등록	25
다양한 설정	29
멀티미디어 시스템 초기 설정	26
사운드 및 미디어 설정	38
운전자 설정	30
일반 설정	33
차량 설정	36
화면 설정	35
Bluetooth® 설정	45
Wi-Fi® 설정	43
소스 선택 화면에서 목록 레이아웃 변경 ..	22
스마트폰 또는 통신 장치 연결	49
Apple CarPlay 및 Android Auto 사용 ..	65
Bluetooth® 기능 사용	50
Wi-Fi® 네트워크에 연결	61
스티어링 스위치로 작동	110
스티어링 스위치로 핸드프리 통화 작동	110

아

알아야 할 사항 136
 고장 증상 발견 시 136

연락처 데이터 전송하기 122
 수동 전송 (OPP) 을 사용하여 핸드폰
 연락처 데이터 전송하기 123
 USB 플래시 드라이브에서 전화 연락처
 데이터 전송 124

연락처 데이터 편집하기 122
 연락처 데이터 전송하기 122
 연락처에 새 연락처 데이터 추가하기 125
 즐겨찾기 등록하기 126

연락처에 새 연락처 데이터 추가하기 125
 연락처에서 데이터 삭제하기 126
 연락처에서 데이터 수정하기 125

연락처에서 전화 걸기 112

영상 화질 조절 41

오디오 소스 변경 21
 스티어링 스위치로 소스 변경 21

오디오 시스템 77
 라디오 작동 78
 Android Auto 작동 94
 Apple CarPlay 작동 91
 Bluetooth® 오디오 작동 97
 iPod/iPhone 작동 88
 Miracast® 작동 100
 USB 플래시 드라이브 작동 81

오디오 시스템 ON/OFF 및 볼륨 조절... 20
 스티어링 스위치로 작동 20
 POWER/VOLUME 노브 작동하기 20

**오디오 시스템에서 사용할 수 있는 미디어
 및 데이터에 대한 정보 140**
 사용 가능한 미디어에 대한 정보 140
 텍스트 정보 표시에 대한 정보 146
 포맷 정보 140
 Android Auto 정보 145
 Apple CarPlay 정보 144
 Bluetooth® 정보 145
 iPod/iPhone 정보 143
 MP3/WMA/AAC 사양 145
 USB 메모리 정보 145

USB 플래시 드라이브에서 재생 가능한
 비디오 데이터 정보 143

오디오 시스템의 기본 작동 20
 소스 선택 화면에서 목록 레이아웃 변경
 22
 오디오 소스 변경 21
 오디오 시스템 ON/OFF 및 볼륨 조절 20
 USB C 타입 포트 연결 22

운전자 등록 26
 내 설정 26
 내 설정의 변경 27
 내 설정이 자동으로 로드됩니다 27
 운전자 설정 삭제하기 28
 처음으로 운전자 등록하기 26

운전자 변경 및 등록 30
 새로운 운전자 만들기 30

운전자 설정 30
 운전자 변경 및 등록 30
 운전자 식별 방법 설정 31

운전자 설정 삭제하기 28
 내 설정에서 등록된 운전자 삭제하기 28
 운전자 목록에서 등록된 운전자 삭제하기
 28

운전자 식별 방법 설정 31

운전자를 위한 정보 6
 “재난 (안전) 정보 알림” 점검 6
 12V 배터리 탈거 6
 데이터 보상에 대한 고지 사항 6
 멀티미디어 사용설명서 6
 안전 지참 6

인증 및 등록상표 정보 147
 QR 코드 147

일반 멀티미디어 시스템의 설정 변경... 33

일반 설정 33

자

전화 받기	115
전화걸기 방법	111
대기 또는 일시 중지 신호를 사용하여 전화 걸기	113
연락처에서 전화 걸기.....	112
즐거찾기 목록에서 전화 걸기.....	112
키패드로 전화 걸기.....	113
통화 이력으로 전화 걸기.....	111
전화받기 방법	115
전화 받기.....	115
통화 거부.....	116
제작결함안내.....	160
주차 보조 시스템	129
리어뷰 모니터 시스템.....	130
즐거찾기 등록하기	126
즐거찾기 삭제.....	126
즐거찾기 목록에서 전화 걸기	112

차

차량 설정	36
보안 설정 변경	36
차량 판매 또는 폐차 시 사전 경고사항..	106
찾아보기 (가나다순).....	150

카

키패드로 전화 걸기	113
------------------	-----

타

터치 스크린 작동15
 드래그.....15
 터치.....15
 터치 스크린 작동 참고 사항.....15
 플리크.....15
 핀치 인 / 아웃.....15
통화 거부116
통화 이력으로 전화 걸기111
통화 종료120
통화 중 작동117
 다자간 통화하기..... 120
 두번째 전화 받기..... 118
 통화 종료..... 120
 통화 중에 다른 상대방에게 전화 걸기
 119
 통화 화면에서 작업 수행.....117
통화 중에 다른 상대방에게 전화 걸기 . 119
통화 화면에서 작업 수행117

하

핸즈프리 통화103
 스티어링 스위치로 핸즈프리 통화 작동
110
 연락처 데이터 편집하기122
 전화걸기 방법111
 전화받기 방법115
 통화 중 작동117
 핸즈프리 통화 사용 시 사전 경고사항
104
 핸즈프리 통화를 위한 전화 변경121
핸즈프리 통화 사용 시 사전 경고사항 ..104
 차량 판매 또는 폐차 시 사전 경고사항
106
 통화 오디오에 대한 주의 사항105
 핸즈프리 통화 시 사전 경고사항104
 핸즈프리 통화가 오작동할 수 있는 경우
107
**핸즈프리 통화가 오작동할 수 있는 경우
107**
 기타 조건109
 연락처108
 전화 걸기 및 받기108
 핸드폰 등록 및 연결107
 핸즈프리 통화107
핸즈프리 통화를 위한 전화 변경121
 핸즈프리 통화를 위한 전화 전환121
핸즈프리 통화를 위한 전화 전환121
화면 디스플레이 설정 변경35
화면 모드 전환40
화면 설정35
 화면 디스플레이 설정 변경 35

Android Auto 사용	70
Android Auto 작동	94
Android Auto 재생	95
Android Auto 재생 시 사전 경고사항 ..	94
Android Auto 재생	95
Android Auto 재생 시 사전 경고사항 ..	94
Apple CarPlay 또는 Android Auto 가 오작 동할 수 있는 경우	72
Apple CarPlay 및 Android Auto 사용 .	65
Android Auto 사용	70
Apple CarPlay 또는 Android Auto 가 오작동할 수 있는 경우	72
Apple CarPlay 및 Android Auto 사용 시 주의사항	65
등록되지 않은 스마트폰으로 Apple CarPlay 사용	66
등록된 스마트폰으로 Apple CarPlay 사용	68
Apple CarPlay 및 Android Auto 사용 시 주의사항	65
Apple CarPlay 작동	91
Apple CarPlay 재생	92
Apple CarPlay 재생 시 사전 경고사항 ..	91
Apple CarPlay 재생	92
Apple CarPlay 재생 시 사전 경고사항 ..	91
Bluetooth® 기능 사용	50
Bluetooth® 사양 및 호환 가능한 프로파일	52
Bluetooth® 장치 사용 시 주의사항 ...	50
Bluetooth® 장치 연결하기	56
Bluetooth® 장치를 기본 장치로 설정하기	58
Bluetooth® 장치를 보조 장치로 설정하기	59
등록된 Bluetooth® 장치 삭제하기	55
멀티미디어 시스템에서 Bluetooth® 장치 등록하기	53
Bluetooth® 사양 및 호환 가능한 프로파일	52
지원되는 Bluetooth® 사양	52
호환되는 프로파일	52
Bluetooth® 설정	45
Bluetooth® 장치 설정	45
Bluetooth® 오디오 작동	97
Bluetooth® 오디오 재생	98
Bluetooth® 오디오 재생 사전 경고사항	97
Bluetooth® 오디오 재생	98
Bluetooth® 오디오 재생 사전 경고사항 ..	97
Bluetooth® 장치 사용 시 주의사항	50
Bluetooth® 오디오와 동시에 사용할 경우	51
심장 박동기 또는 기타 전기 의료 기기를 사용하는 사용자	50
Bluetooth® 장치 설정	45
Bluetooth® 장치 연결하기	56
Bluetooth® 장치 수동으로 연결	57
Bluetooth® 장치 연결 끄기	57
Bluetooth® 장치 연결 수	56
Bluetooth® 장치 자동으로 연결	56
Bluetooth® 재연결	56
Bluetooth® 장치를 기본 장치로 설정하기	58
Bluetooth® 장치를 보조 장치로 설정하기	59
iPod/iPhone 의 재생	89
iPod/iPhone 작동	88
iPod/iPhone 의 재생	89
iPod/iPhone 재생 시 사전 경고사항 ..	88
iPod/iPhone 재생 시 사전 경고사항 ..	88
Miracast® 작동	100
Miracast® 재생	101
Miracast® 재생 시 사전 경고사항 ...	100
Miracast® 호환 가능한 장치 연결 ...	100
Miracast® 재생	101
Miracast® 재생 시 사전 경고사항	100
Miracast® 호환 가능한 장치 연결	100
USB C 타입 포트 연결	22
USB 플래시 드라이브 작동	81
USB 플래시 드라이브 재생 시 사전 경고 사항	81
USB 플래시 드라이브에서 비디오 파일 재생	85
USB 플래시 드라이브에서 음악 파일 재생	83

USB 플래시 드라이브 재생 시 사전 경고사항81
 MP3/WMA/AAC/WAV/FLAC/ALAC/Ogg Vorbis 의 재생81

USB 플래시 드라이브에서 비디오 파일 재생85

USB 플래시 드라이브에서 음악 파일 재생83

Wi-Fi® 네트워크에 연결61
 Wi-Fi® 를 사용하여 네트워크에 연결하기62
 Wi-Fi® 장치 사용 시 사전 경고사항 ..61

Wi-Fi® 를 사용하여 네트워크에 연결하기62
 Wi-Fi® 연결 끊기64
 사용 가능한 네트워크에 Wi-Fi® 연결 설정하기63
 스마트폰을 사용하여 Wi-Fi® 에 연결하기62

Wi-Fi® 설정43
 Wi-Fi® 설정 변경43

Wi-Fi® 설정 변경43

Wi-Fi® 장치 사용 시 사전 경고사항61
 Wi-Fi® 및 Bluetooth® 동시 사용61
 Wi-Fi® 에 대해 알아야 할 사항61
 심장 박동기 또는 기타 전기 의료 기기를 사용하는 사용자61

**다음 항목에 대한 세부 정보는 “사용설
 명서” 를 참조하십시오 .**

- 에어컨
- 시트 히터
- 시트 통풍장치
- 스티어링 휠 히터
- 에너지 모니터
- 연비
- 차량 고객설정



제작사 : 한국토요타자동차㈜

주 소 : 서울특별시 중구 을지로 5길 26, 서관 16층 (수하동, 미래에셋센터원빌딩)

연락처 : Tel.080-525-8255

제작결함안내 (제 50 조 관련)

귀하의 자동차에 잦은 고장 등의 문제로 교통사고를 유발할 수 있는 결함이 있다고 판단되면, 자기 및 다른 사람의 안전을 위하여 즉시 한국토요타자동차(주)와 제작결함 조사를 시행하는 교통안전공단 자동차안전연구원에 연락하여 주시기 바랍니다.

교통안전공단 자동차안전연구원은 소비자 불만사항 등을 접수하여 분석한 후 해당 자동차에 제작결함의 가능성이 있다고 판단되는 경우 제작결함 조사를 실시하여 해당 제작사에게 제작결함시정 등의 조치를 취할 것입니다.

교통안전공단 자동차안전연구원의 자동차 결함 등 소비자 불만 접수창구는 다음과 같습니다.

교통안전공단 자동차안전연구원

전화 : 080-357-2500

인터넷 홈페이지 : 자동차리콜센터 (www.car.go.kr)

■ 리콜알리미 지금 바로 신청하세요 !

● 자동차 리콜이란 ?

법규에 규정된 자동차 안전기준에 부적합하거나, 법규에 규정되지는 않았지만 자동차 제작과정상의 문제로 자동차의 안전운행에 지장을 줄 수 있는 결함이 발견된 경우에 자동차 소유자에게 공개적으로 이를 알려 시정 (수리) 해 주는 제도입니다.

● 리콜알리미 서비스란 ?

소유하신 자동차에 리콜이 발생한 경우 즉각적으로 리콜여부를 확인할 수 있도록 안내문자 (SMS) 를 발송해 드리는 서비스입니다.

● 리콜알리미 서비스 신청은 ?

자동차리콜센터 홈페이지 (www.car.go.kr), 모바일 홈페이지 (m.car.go.kr), 결함신고 전용전화 (080-357-2500) 를 이용하여 신청하실 수 있습니다.

● 리콜안내문자를 받으시면 ?

리콜안내문자를 받으셨다면 안전을 위해 즉시 리콜서비스를 받으시기 바랍니다.



2026 한국토요타자동차㈜ ㉔

한국토요타자동차(주)의 서면 승인 없이는 전체 또는 일부를
복제할 수 없습니다. ㉕

Publication No. MMSPRH2507
(OM9AJ14x)